



JVC

COMPACT COMPONENT SYSTEM

SISTEMAS DE COMPONENTES COMPACTOS

SISTEMA DE COMPONENTE COMPACTO

小型組合系統

MX-J170V

Consists of CA-MXJ170V and SP-MXJ170V

Consta del CA-MXJ170V el SP-MXJ170V

Consta do CA-MXJ170V e SP-MXJ170V

由CA-MXJ170V及SP-MXJ170V 組成



VIDEO CD

Video CD

PlayBack Control

SP-MXJ170V

CA-MXJ170V

SP-MXJ170V

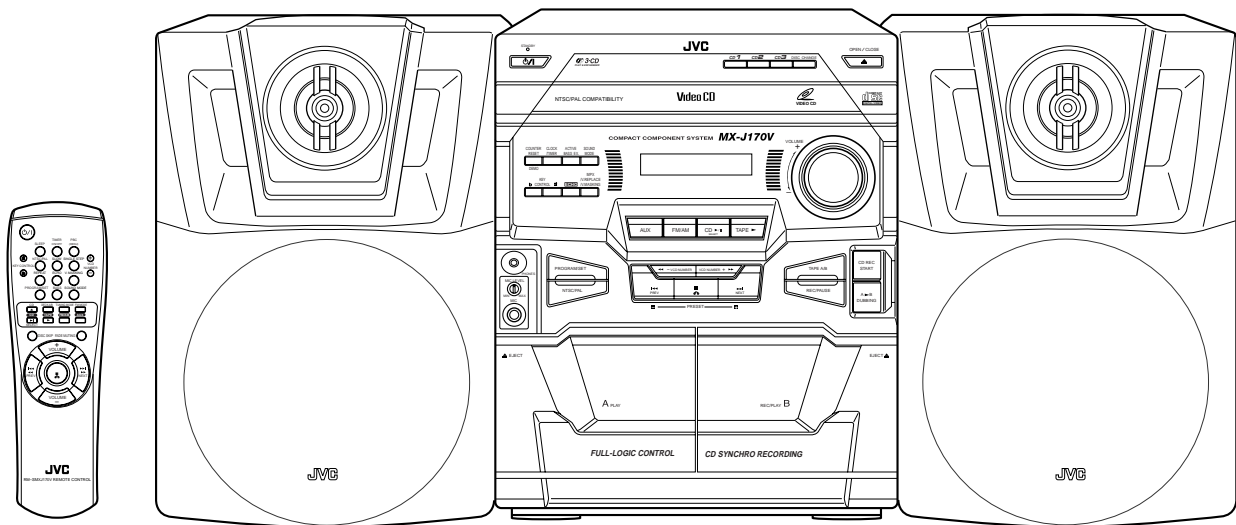

INSTRUCTIONS

MANUAL DE INSTRUCCIONES

INSTRUÇÕES

使用说明书

For Customer Use:

Enter below the Model No. and Serial No. which are located either on the rear, bottom or side of the cabinet. Retain this information for future reference.

Model No. _____

Serial No. _____

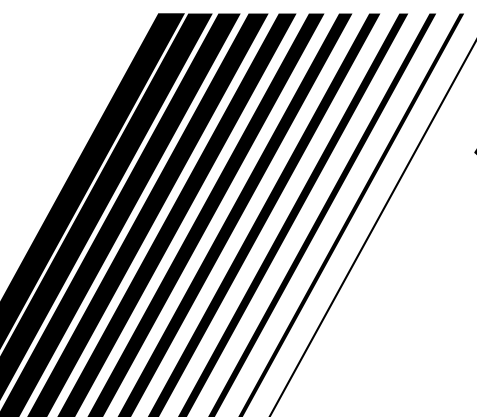

Warnings, Cautions and Others
Avisos, precauciones y otras notas
Advertências, precauções e outras notas

警告，注意及其他须知事项

تحذيرات، تنبيهات وأشياء أخرى

Caution — ⏻/⏻ switch!

Disconnect the mains plug to shut the power off completely. The ⏻/⏻ switch in any position does not disconnect the mains line. The power can be remote controlled.

Precaución — Interruptor ⏻/⏻!

Desconectar el cable de alimentación para desactivar la alimentación totalmente. Cualquiera que sea la posición de ajuste del interruptor ⏻/⏻, la alimentación no es cortada completamente. La alimentación puede ser controlada remotamente.

Precaução — Interruptor ⏻/⏻!

Desconectar o cabo de alimentação para desligar a alimentação por completo. Qualquer que seja a posição de ajuste do interruptor ⏻/⏻, a alimentação não é completamente cortada. A alimentação pode ser controlada remotamente.

注意— ⏻/⏻ 开关！

无论 ⏻/⏻ 开关在任何位置，电源线的电源还是没有被切断，若要将电源完全关闭，应把电源插头拔离插座。电源开关可用遥控器控制。

تحذير - ⏻/⏻ الطاقة

انزع قابس الطاقة الكهربائية من أجل فصل الطاقة الكهربائية عن الجهاز كلياً. لا يفصل مفتاح الطاقة الكهربائية عندما يكون باي وضع ⏻/⏻ الطاقة الكهربائية عن الجهاز. يمكن التحكم عن بعد بالطاقة الكهربائية.

CAUTION

To reduce the risk of electrical shocks, fire, etc.:

1. Do not remove screws, covers or cabinet.
2. Do not expose this appliance to rain or moisture.

PRECAUCIÓN

Para reducir riesgos de choques eléctricos, incendio, etc.:

1. No extraiga los tornillos, los cubiertas ni la caja.
2. No exponga este aparato a la lluvia o a la humedad.

PRECAUÇÃO

Para reduzir riscos de choques elétricos, incêndio, etc.:

1. Não remova parafusos e tampas ou desmonte a caixa.
2. Não exponha este aparelho à chuva nem à umidade.

警告

为了减低触电，火灾等危险：

1. 请勿擅自卸下螺丝钉，盖子或机壳。
2. 切勿让本机受雨淋或置潮湿环境中。

تحذير

لتجنب خطر الحريق، الصدمات الكهربائية، الخ.:

١. لا تقم بفك البراغي، الاغطية أو الخزانات.
٢. لا تقم بتعريض هذا الجهاز للمطر أو للرطوبة.

Caution: Proper Ventilation

To avoid risk of electric shock and fire, and to prevent damage, locate the apparatus as follows:

- 1 Front: No obstructions and open spacing.
- 2 Sides/ Top/ Back: No obstructions should be placed in the areas shown by the dimensions below.
- 3 Bottom: Place on the level surface. Maintain an adequate air path for ventilation by placing on a stand with a height of 10 cm or more.

Precaución: el aparato debe estar bien ventilado

Para evitar posibles riesgos de descargas eléctricas e incendios y prevenir cualquier posible daño, coloque el aparato del modo siguiente:

- 1 Parte delantera: No ponga nada delante, deje el espacio libre.
- 2 Laterales/ parte superior/ parte trasera: No se debería colocar nada en las áreas y las distancias que se detallan a continuación.
- 3 Parte inferior: Coloque el aparato sobre una superficie recta. Debe haber buena circulación de aire; para ello, coloque el aparato sobre una base a una altura mínima de 10 cm.

Precaução: Ventilação adequada

Para evitar riscos de choques elétricos e incêndios, e prevenir avarias, instale o aparelho como segue:

- 1 Parte frontal: Sem obstruções e espaços abertos.
- 2 Partes laterais/Tampa/Posterior: Nenhuma obstrução deverá ser colocada entre as áreas cujas dimensões são indicadas abaixo.
- 3 Parte inferior: Instale-o sobre uma superfície plana. Deverá ser mantido espaço suficiente para a ventilação se este for instalado numa posição que tenha uma altura de 10 cm ou mais.

注意：正确通风

为免发生触电和火警的危险，及防止本机受损，请将本机如下放置：

1. 前面： 没有障碍物及地方开阔。
2. 侧面/顶面/背面： 在图中所示范围中，不应放置任何障碍物。
3. 底部： 放置在水平面上。放置在一个高 10 厘米或以上的台上，以保持足够的通风道。

تحذير: التهوية الصحيحة

لتجنب حصول صدمات كهربائية واطار الحريق ومنع حصول تلف وضرر للجهاز، ركب الجهاز كما يلي:
 ١ الجهة الامامية: يجب ان لا يكون هنالك عوائق ويجب ان تكون المنطقة مفتوحة امام الجهاز.
 ٢ الجهات الجانبية / العلوية / الخلفية: يجب عدم وضع عوائق في المناطق المبينة بالابعاد في الاسفل.
 ٣ القاعدة: يجب وضع الجهاز على سطح منبسط. اترك مسافة كافية من اجل التهوية بواسطة وضع الجهاز على حامل بارتفاع ١٠ سم او اكثر.

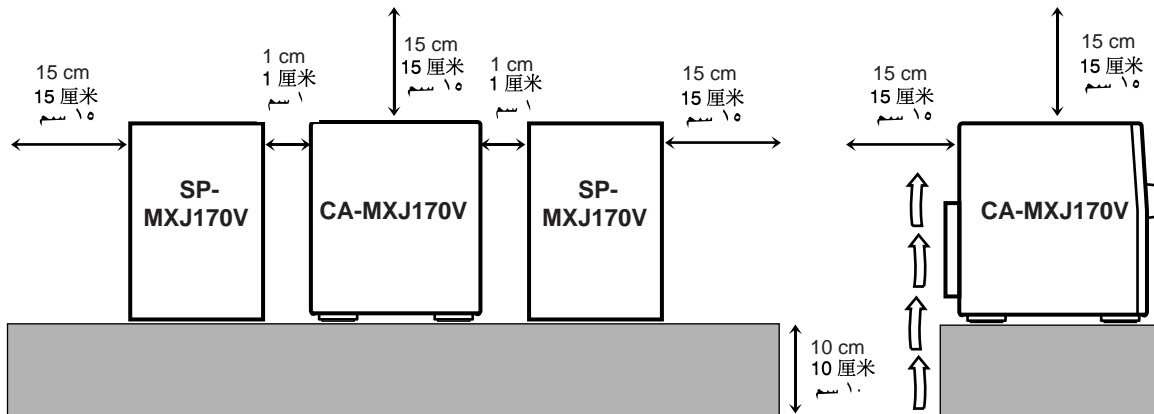

IMPORTANT FOR LASER PRODUCTS / IMPORTANTE PARA PRODUCTOS LÁSER / IMPOTANTE PARA PRODUTOS LASER / 雷射产品的重要说明 / مهم للمنتجات الليزرية

REPRODUCTION OF LABELS / REPRODUCCIÓN DE ETIQUETAS / REPRODUÇÃO DE ETIQUETAS

标签内容说明 / إنتاج اللاصقات

- | | |
|---|---|
| ① CLASSIFICATION LABEL, PLACED ON REAR ENCLOSURE | ② WARNING LABEL, PLACED INSIDE THE UNIT |
| ① ETIQUETA DE CLASIFICACIÓN, PEGADA EN LA PARTE POSTERIOR DE LA CAJA | ② ETIQUETA DE ADVERTENCIA, PEGADA EN EL INTERIOR DE LA UNIDAD |
| ① ETIQUETA DE CLASSIFICAÇÃO LOCALIZADA NA PARTE POSTERIOR DA CAIXA DO APARELHO. | ② ETIQUETA DE ADVERTÊNCIA LOCALIZADA NA PARTE INTERNA DA UNIDADE. |
| ① 分类标签，贴在机壳背后 | ② 警告标签，贴于机内 |

① لاصق التصنيف، موضوعة على المرفق الخلفي

② لاصقة التحذير، موضوعة بداخل الجهاز

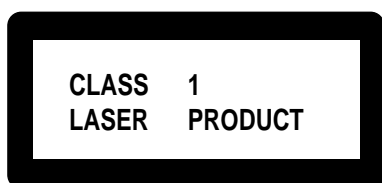

DANGER: Invisible laser radiation when open and interlock failed or defeated. AVOID DIRECT EXPOSURE TO BEAM. (e)	VARNING: Osynlig laserstrålning när denna del är öppnad och spärren är urkopplad. Beträkta ej strålen. (s)	ADVARSEL: Usynlig laserstrålning ved åbning, når sikkerhedsafbrydere er ude af funktion. Undgå udsættelse for stråling (d)	VARO: Avattaessa ja suojalukitus ohitettaessa olet alltiina näkymättömälle lasersäteilylle. Älä katso säteeseen. (f)
---	---	---	---

- | | |
|---|--|
| <ol style="list-style-type: none"> 1. CLASS 1 LASER PRODUCT 2. DANGER: Invisible laser radiation when open and interlock failed or defeated. Avoid direct exposure to beam. 3. CAUTION: Do not open the top cover. There are no user serviceable parts inside the Unit; leave all servicing to qualified service personnel. | <ol style="list-style-type: none"> 1. 一级雷射产品 2. 危险：当内部锁定装置失效或者损坏后，打开盖板可能会产生不可见的雷射辐射。应避免受到光束直接照射。 3. 注意：请勿打开顶盖板。本机内部没有用户可自行维修的部件；所有维修工作应由有资格的人员完成。 |
| <ol style="list-style-type: none"> 1. PRODUCTO LÁSER CLASE 1 2. PELIGRO: En el interior hay radiación láser invisible. Evite el contacto directo con el haz. 3. PRECAUCIÓN: No abra la tapa superior. En el interior de la unidad no existen piezas reparables por el usuario; deje todo servicio técnico en manos de personal calificado. | <ol style="list-style-type: none"> ١. صنف ١ منتج ليزري ٢. خطر: أشعة ليزرية غير مرئية عند الفتح والأغلاق الفاشل أو غير الصحيح. تجنب التعرض المباشر للأشعة. ٣. تحذير: لا تفتح الغطاء العلوي. ليس في داخل الجهاز أقسام بمستطاع المستخدم صيانتها؛ إعهد بكافة الأعمال الصيانة لفني مختص. |
| <ol style="list-style-type: none"> 1. PRODUTO LASER CLASSE 1 2. PERIGO: O laser emite uma radiação invisível que é perigosa, caso o aparelho esteja aberto e a trava inoperante ou danificada. Evite exposição direta ao feixe dos raios. 3. CUIDADO: Não abra a caixa do aparelho. Não existem peças reparáveis pelo usuário na parte interna da unidade. Solicite assistência técnica somente a pessoal técnico qualificado. | |

Introdução



Parabéns pela aquisição de um dos produtos JVC.

Antes de operar seu aparelho, leia esse manual completamente, com atenção, a fim de obter o máximo desempenho do mesmo e guarde-o para futura referência.

Sobre este manual

Este manual está organizado do seguinte modo:

- **O manual explica as operações utilizando os botões e controles do aparelho. Você pode também utilizar os botões do controle remoto se eles tiverem nomes (ou marcas) iguais ou semelhantes aos do aparelho. Se a operação com o controle remoto for diferente da operação do aparelho, ela será explicada.**
- As informações básicas e comuns a muitas funções são agrupadas em um mesmo local e não são repetidas em cada procedimento. Por exemplo, nós não repetimos as informações sobre como ligar/desligar a unidade, ajustar o volume, alterar os efeitos de som e outras informações que são explicadas na seção “Operações comuns”, nas páginas 9 e 10.
- As seguintes marcas são utilizadas neste manual:



Avisos e advertências utilizados para prevenir danos ou riscos de incêndio/choque elétrico. Também informam o que se pode ou não fazer para obter o melhor desempenho possível do aparelho.



Dá informações e dicas sobre o que você deve saber.

Precauções

Instalação

- Instale o aparelho em um local nivelado, seco e nem muito quente nem muito frio — entre 5°C e 35°C.
- Instale o aparelho em um local com ventilação adequada para evitar o aquecimento interno do mesmo.
- Deixe uma distância suficiente entre o aparelho e a TV.
- Mantenha os alto-falantes afastados da TV para evitar interferências.



NÃO instale o aparelho próximo a fontes de calor ou em um local sujeito à luz solar direta, poeira excessiva ou vibrações.

Fontes de alimentação

- Ao desconectar o cabo de alimentação AC da tomada, puxe sempre pelo plugue e não pelo cabo.



NÃO manuseie o cabo de alimentação AC com as mãos molhadas.

Condensação de umidade

A umidade pode ser condensada na lente que fica dentro do aparelho:

- Quando a sala começa a aquecer
- Em uma sala úmida
- Quando o aparelho é levado diretamente de um local frio para um local quente

Se isso ocorrer, o aparelho poderá apresentar problemas de funcionamento. Nesse caso, deixe-o ligado por algumas horas até que a umidade se evapore, desconecte o cabo de alimentação AC da tomada e conecte-o novamente.

Outros

- Se qualquer líquido ou objeto metálico cair dentro do aparelho, desconecte o cabo de alimentação da tomada e consulte o seu revendedor antes de realizar qualquer operação.
- Se você não for operar o aparelho por um longo período de tempo, desconecte o cabo de alimentação AC da tomada.



NÃO desmonte o aparelho pois não há peças aproveitáveis dentro dele.

Se acontecer algo de errado, desconecte o cabo de alimentação AC da tomada e consulte o seu revendedor.

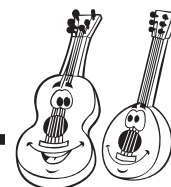

Localização dos botões e controles	3
Painel frontal	4
Controle remoto	5
Primeiros passos	6
Desembalando o aparelho	6
Colocando as pilhas no controle remoto	6
Conectando as antenas	6
Conectando os alto-falantes	7
Conectando outros equipamentos	8
Ajustando o seletor de voltagem	8
Operações comuns	9
Acertando o relógio	9
Ligando o aparelho e selecionando as fontes	9
Ajustando o espaçamento do sintonizador de AM ...	10
Ajustando o volume	10
Reforçando o som grave	10
Selecionando os modos de som	10
Sintonização de emissoras FM e AM	11
Sintonizando uma estação	11
Programando estações	11
Sintonizando uma estação pré-programada	11
Reprodução de CDs	12
Colocando os CDs nas bandejas	12
Tocando CDs	12
Operações básicas com CDs	13
Programando a ordem de reprodução das faixas	
— reprodução programada	13
Reproduzindo CDs de Vídeo	14
Reprodução de CD de Vídeo com a Função PBC ...	15
Reprodução de fitas	17
Reproduzindo uma fita	17
Gravação	18
Gravando fitas no deck B	18
Zerando o marcador	18
Transferindo gravação entre fitas	18
Gravando diretamente de um CD	18
Utilização dos microfones	19
Cantando junto com CDs de áudio	
— Substituição Vocal	19
Cantando junto com discos multiplex de Karaokê ...	19
Ajustando o Controle de Tecla	20
Mixagem de microfones	20
Utilização dos temporizadores	21
Utilizando o alarme diário	21
Utilizando o temporizador de gravação	22
Utilizando o temporizador de desligamento	
automático (SLEEP)	23
Manutenção	24
Detecção de problemas	25
Especificações	26

Localização dos botões e controles

Familiarize-se com os botões e controles do seu aparelho.

Português

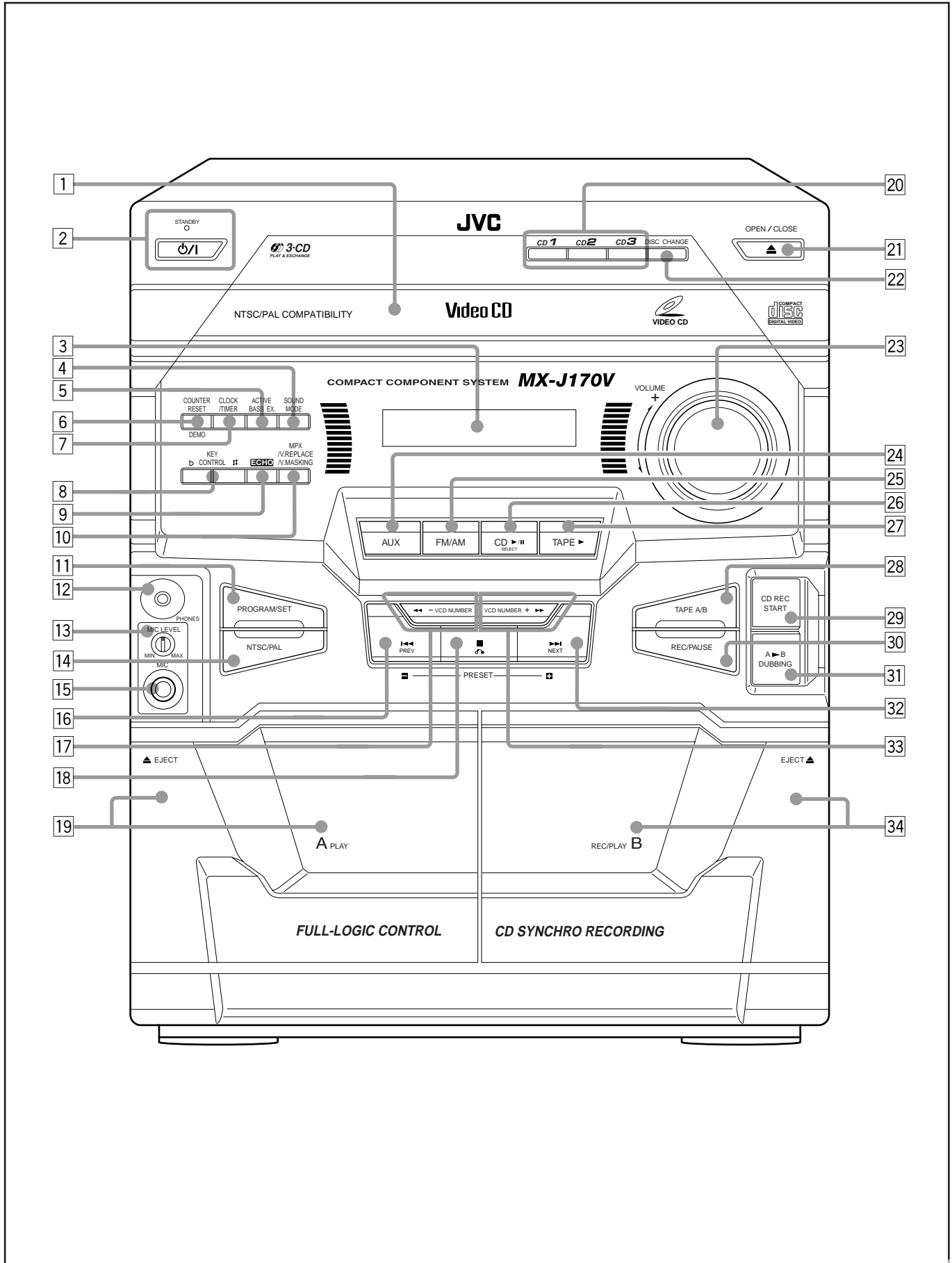

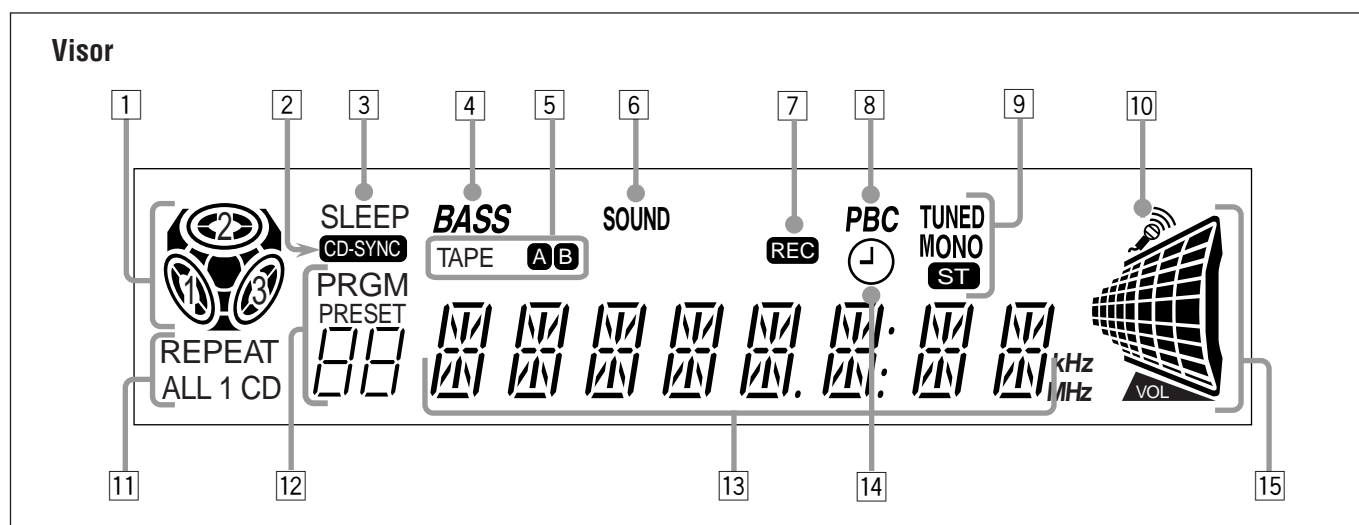

Consulte as páginas entre parênteses para obter mais informações.

Painel frontal

- 1 Carrossel
- 2 Botão (standby/ligado) e indicador luminoso STANDBY (9)
- 3 Visor
- 4 Botão SOUND MODE (10)
- 5 Botão ACTIVE BASS EX. (extension) (10)
- 6 Botão COUNTER RESET (18)
Botão DEMO (8)
- 7 Botão CLOCK/TIMER (9, 21)
- 8 Botões KEY CONTROL \flat / # (20)
- 9 Botão ECHO (20)
- 10 Botão MPX/V.REPLACE/V.MASKING (19)
- 11 Botão PROGRAM/SET (9, 11, 13, 21)
- 12 Tomada PHONES (10)
- 13 Controle MIC LEVEL (19)
- 14 Botão NTSC/PAL (14)
- 15 Tomada de MIC (19)
- 16 Botão (busca reversa) (9, 13, 17, 21)
Botão PREV (15)
Botão PRESET - (11)
- 17 Botão (10, 11)
Botão VCD NUMBER - (15)
- 18 Botão (parar) (12, 17, 18, 19)
Botão (retornar) (15)
- 19 Porta do cassete deck A (17)
• Para abrir a porta, pressione EJECT.
- 20 Botões de número do disco (CD 1, CD 2 e CD 3) (12)
Pressionar um desses botões também liga o aparelho.
- 21 Botão OPEN/CLOSE (12)
Pressionar esse botão também liga o aparelho.
- 22 Botão DISC CHANGE (12)
- 23 Controle de VOLUME (10)
- 24 Botão AUX (9)
Pressionar esse botão também liga o aparelho.
- 25 Botão FM/AM (11)
Pressionar esse botão também liga o aparelho.

- 26 Botão CD /|| (reproduzir/pausa) (12, 14)
Pressionar esse botão também liga o aparelho.
Botão SELECT (15)
- 27 Botão TAPE (17)
Pressionar esse botão também liga o aparelho.
- 28 Botão TAPE A/B (17)
- 29 Botão CD REC START (18)
- 30 Botão REC/PAUSE (18)
- 31 Botão A B DUBBING (18)
- 32 Botão (busca em avanço) (9, 13, 17, 21)
Botão NEXT (15)
Botão PRESET + (11)
- 33 Botão (10, 11)
Botões VCD NUMBER + (15)
- 34 Porta do cassete deck B (18)
• Para abrir a porta, pressione EJECT .

Visor

- 1 Indicadores de disco
- 2 Indicador CD-SYNC
- 3 Indicador SLEEP
- 4 Indicador BASS
- 5 Indicadores de operação da fita
• Indicador TAPE A/B (deck em operação)
- 6 Indicador SOUND
- 7 Indicador REC
- 8 Indicador PBC
- 9 Indicadores de operação do sintonizador
• Indicadores TUNED, MONO e ST (stereo)
- 10 Indicadores de karaokê () e eco ()
- 11 Indicadores do modo de reprodução do CD
• Indicadores REPEAT e (ALL/1/CD)
- 12 Indicadores numéricos PRESET e PRGM (programa)
- 13 Visor principal
• Exibe o nome da fonte, frequência, etc.
- 14 Indicador (temporizador)
- 15 Indicadores de volume



Controle remoto

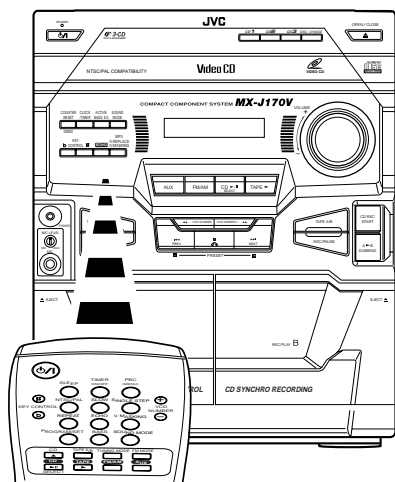
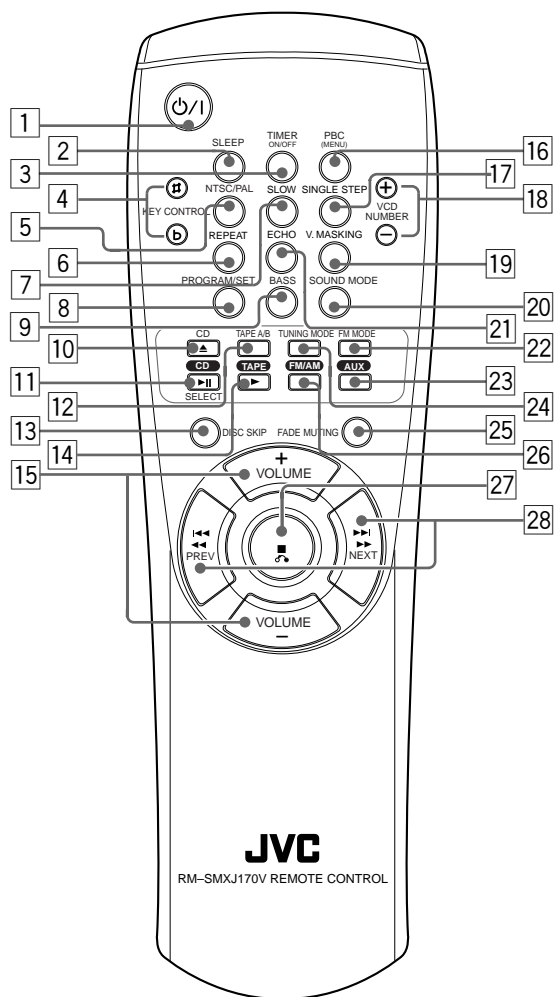

Ao utilizar o controle remoto, aponte-o para o sensor remoto localizado no painel frontal.

Controle remoto

- 1 Botão (standby/ligado) (9)
- 2 Botão SLEEP (23)
- 3 Botão TIMER ON/OFF (23)
- 4 Botões KEY CONTROL # / b (20)
- 5 Botão NTSC/PAL (14)
- 6 Botão REPEAT (12)
- 7 Botão SLOW (14)
- 8 Botão PROGRAM/SET (9, 11, 13, 21)
- 9 Botão BASS (10)
- 10 Botão CD (abrir/fechar) (12)
Pressionar esse botão também liga o aparelho.
- 11 Botão CD (12, 14)
Pressionar esse botão também liga o aparelho.
- 12 Botão TAPE A/B (17)
- 13 Botão DISK SKIP (12)
- 14 Botão TAPE (17)
Pressionar esse botão também liga o aparelho.
- 15 Botão VOLUME + / - (10)
- 16 Botão PBC (MENU) (15)
- 17 Botão SINGLE STEP (14)
- 18 Botões VCD NUMBER + / - (15)
- 19 Botão V.MASKING (19)
- 20 Botão SOUND MODE (10)
- 21 Botão ECHO (20)
- 22 Botão FM MODE (11)
- 23 Botão AUX (9)
Pressionar esse botão também liga o aparelho.
- 24 Botão TUNING MODE (11)
- 25 Botão FADE MUTING (10)
- 26 Botão FM/AM (11)
Pressionar esse botão também liga o aparelho.
- 27 Botão (parar) (12, 17, 18, 19)
Botão (retornar) (15)
- 28 Botão / (busca reversa / retrocesso rápido) (9, 11, 13, 17, 21)
Botão PREV (15)
Botão / (busca em avanço / avanço rápido) (9, 11, 13, 17, 21)
Botão NEXT (15)

Desembalando o aparelho

Após desembalar o aparelho, verifique se você tem todos os itens a seguir.

O número entre parênteses indica a quantidade de peças fornecida.

- Antena de quadro AM (1)
- Antena FM (1)
- Controle remoto (1)
- Pilhas (2)
- Adaptador de plugue AC (1)
- Cabo de vídeo (1)

Se algum item estiver faltando, consulte o seu revendedor imediatamente.

Colocando as pilhas no controle remoto

Insira as pilhas — UM-4/AAA/IEC R03 — no controle remoto, coincidindo a polaridade (+ e -) das pilhas com as marcas + e - do compartimento de pilhas.

Quando o controle remoto não operar mais o aparelho, troque as duas pilhas ao mesmo tempo.

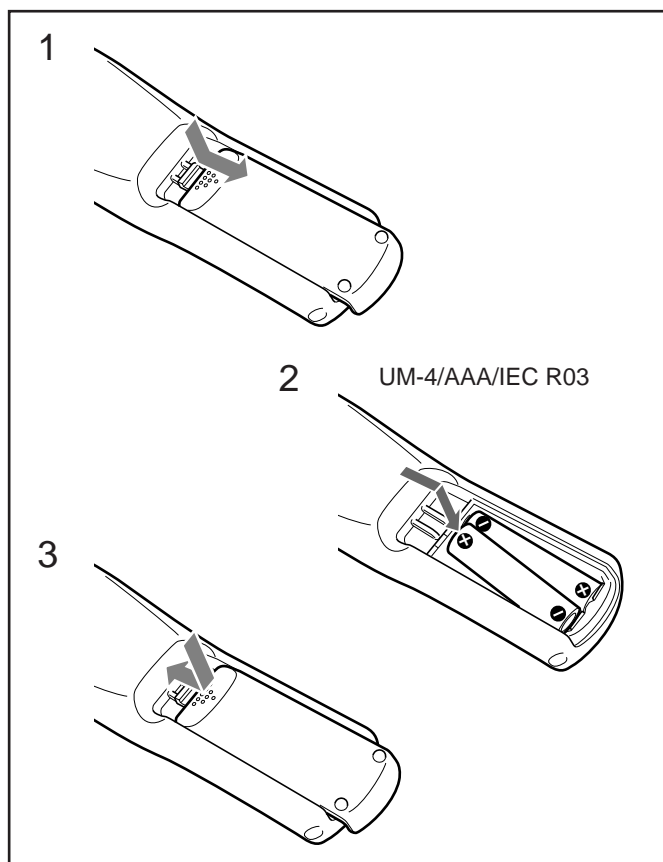

- NÃO utilize uma pilha usada junto com uma nova.
- NÃO utilize pilhas de tipos diferentes ao mesmo tempo.
- NÃO exponha as pilhas ao calor ou fogo.
- NÃO deixe as pilhas no compartimento quando não for utilizar o controle remoto por um Período prolongado. Caso contrário, ele poderá ser danificado pelo vazamento das pilhas.

Conectando as antenas

Antena FM

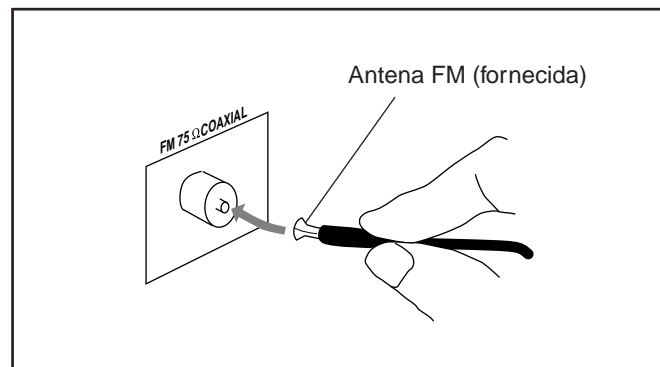

- 1 Conecte a antena FM antenna ao terminal FM 75 Ω COAXIAL.
- 2 Estenda a antena FM.
- 3 Coloque-a na posição que proporcione uma recepção melhor e, em seguida, fixe-a na parede.



Sobre a antena FM fornecida

A antena FM fornecida com este aparelho pode ser utilizada como uma medida temporária. Se a recepção estiver fraca, é possível conectar uma antena FM externa.

Para conectar uma antena FM externa

Antes de conectá-la, desconecte a antena FM fornecida.

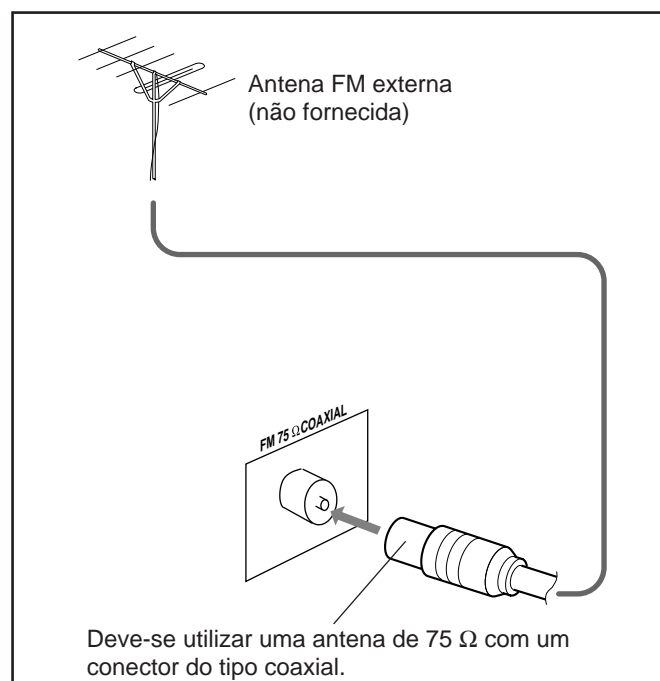

Deve-se utilizar uma antena de 75 Ω com um conector do tipo coaxial.

Antena AM

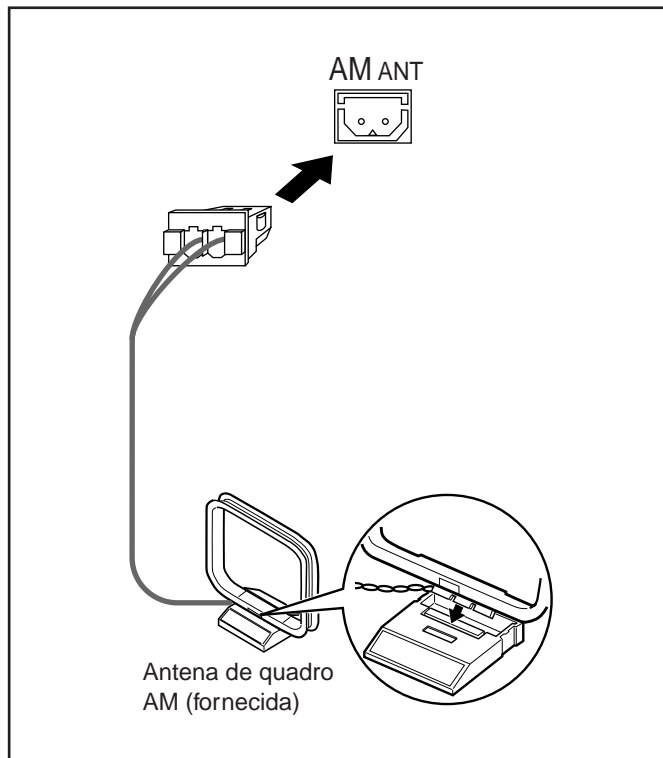

- 1 **Conecte a antena de quadro AM ao terminal AM ANT conforme ilustrado.**
- 2 **Gire a antena de quadro AM até obter a melhor recepção possível.**



Para uma melhor recepção de FM e AM

- Certifique-se de que os condutores de antena não toquem os outros terminais e cabos de conexão.
- Mantenha as antenas afastadas das peças metálicas do aparelho, cabos de conexão e cabo de alimentação AC.

Conectando os alto-falantes

Você pode conectar um par de alto-falantes frontais.

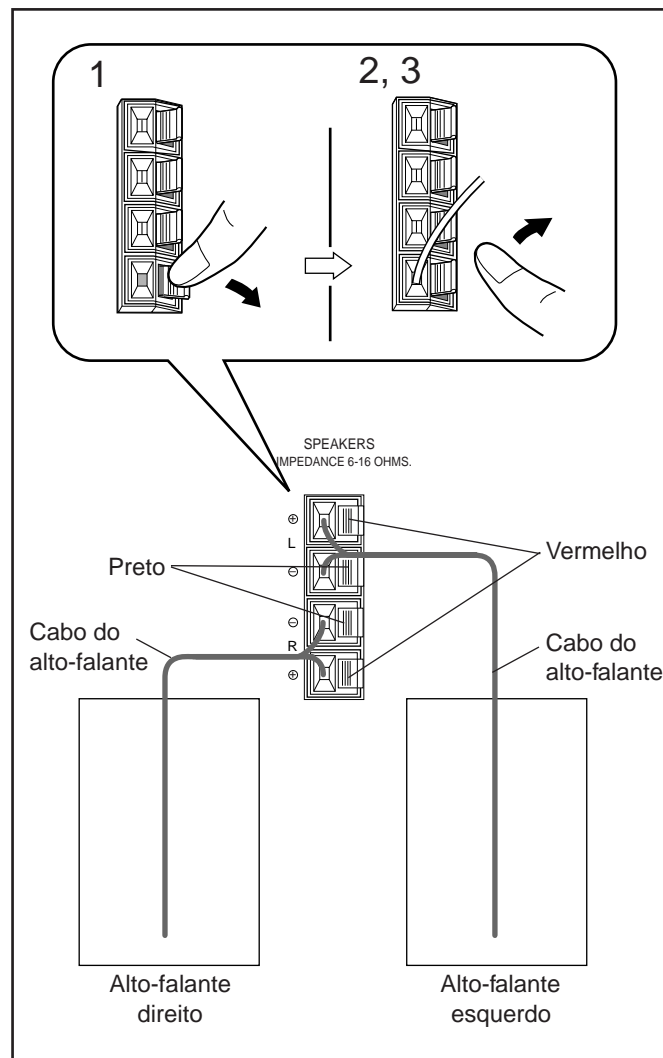

- 1 **Mantenha pressionado o grampo do terminal do alto-falante localizado na parte posterior do aparelho.**
- 2 **Insira a extremidade do cabo do alto-falante no terminal.**
Faça coincidir a polaridade dos terminais do alto-falante: Vermelho (+) com vermelho (+) e preto (-) com preto (-).
- 3 **Solte o grampo.**

IMPORTANTE: Utilize somente alto-falantes com a impedância indicada nos terminais localizados na parte posterior do aparelho.



Conectando outros equipamentos

Você pode conectar tanto equipamentos de áudio como de audiovisual comuns. Ao conectar o VCR, você pode gravar facilmente programa de Vídeo CDs.

Ao conectar e utilizar este equipamento, consulte também o manual.

Verifique se os plugues dos cabos de áudio e vídeo estão codificados por cor: os plugues e tomadas brancos são de sinais de áudio esquerdo, os vermelhos dos sinais de áudio esquerdo e os amarelos para sinal de vídeo.



- NÃO conecte nenhum equipamento enquanto a energia estiver ligada.
- NÃO ligue nenhum equipamento até que todas as conexões estejam concluídas.

Para conectar equipamento audiovisual

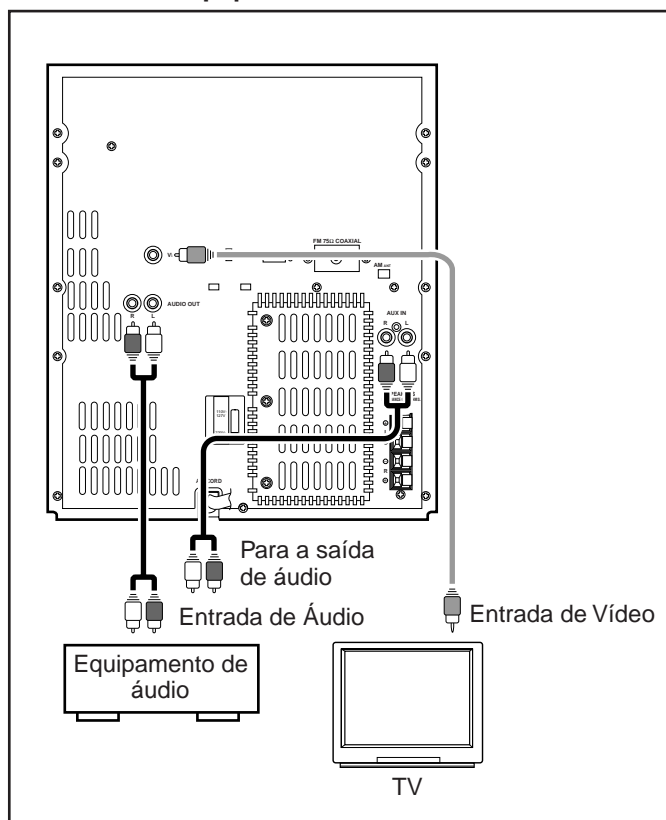

Conecte as tomadas de saída de áudio no outro equipamento e as tomadas AUX IN na parte de trás, as tomadas de entrada de áudio no outro equipamento e as tomadas AUDIO OUT na parte de trás, bem como as tomadas de entrada de vídeo e as VIDEO OUT na parte de trás, utilizando cabos de áudio e/ou vídeo.

Ajustando o seletor de voltagem

Antes de ligar a energia, ajuste o seletor de voltagem localizado na parte posterior do aparelho de acordo com a voltagem da sua região.



- NÃO ligue a energia antes de ajustar o seletor de voltagem localizado na parte posterior do aparelho e concluir todos os procedimentos de conexão.

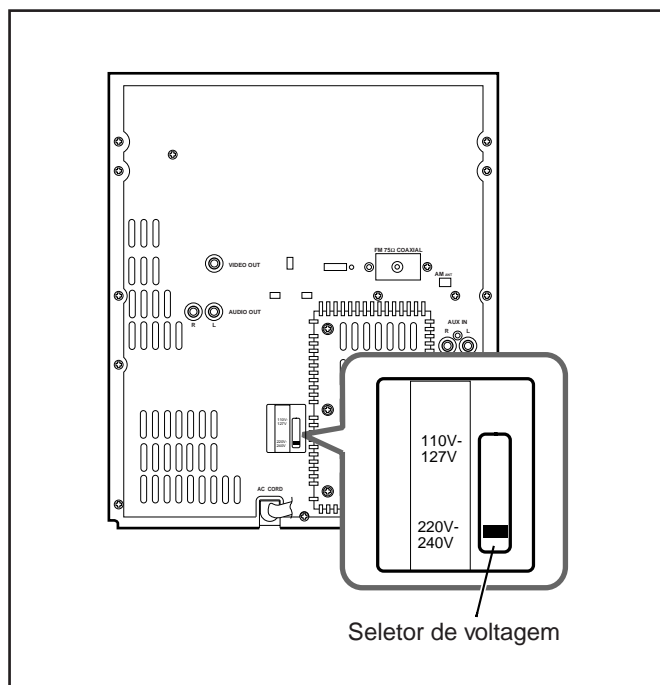

Utilize uma ferramenta com ponta fina, como uma caneta esferográfica, e ajuste o seletor de acordo com a faixa correta de voltagem da região. (Veja a página de tampa traseira).

Agora você pode finalmente ligar o aparelho e os equipamentos conectados a ele!

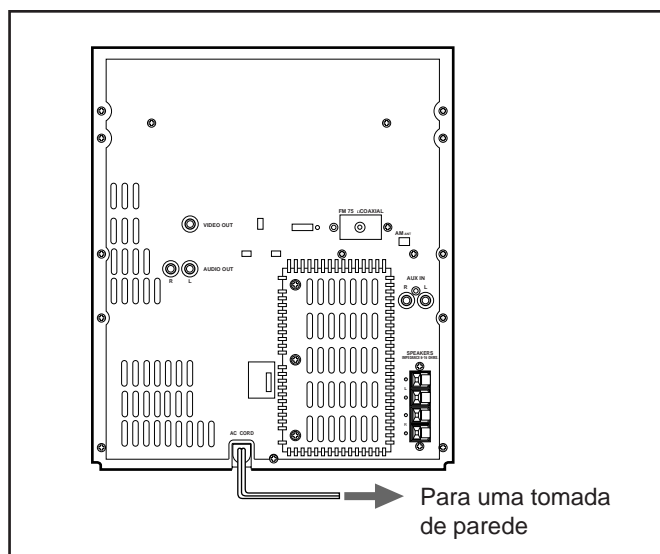

Para iniciar a demonstração no visor, Pressione DEMO quando o aparelho estiver desligado (modo standby).

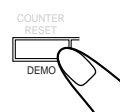

Para interromper a demonstração, pressione qualquer botão.

Operações comuns

Acertando o relógio

Antes de continuar operando, acerte o relógio do aparelho.

- Existe um limite de tempo para seguir estas etapas. Se a programação for cancelada antes de você terminar, comece novamente pela etapa 1.
- Se você quiser parar a programação do relógio, pressione CLOCK/TIMER uma vez ou espere até que o limite de 15 segundos da programação acabe.

1 Pressione CLOCK/TIMER duas vezes.

“CLOCK” aparece no visor.

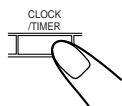

2 Pressione o botão PROGRAM/SET.

Os dígitos correspondentes à hora começam a piscar no visor.

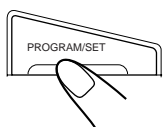

3 Pressione o botão ◀◀ ou ▶▶ para acertar a hora e depois pressione PROGRAM/SET.

Os dígitos de minutos começam a piscar no visor quando a hora estiver programada.

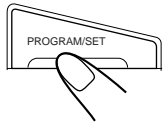
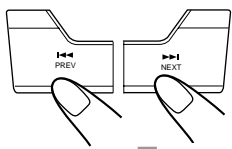

4 Pressione o botão ◀◀ ou ▶▶ para acertar os minutos e depois pressione PROGRAM/SET.

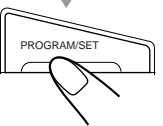
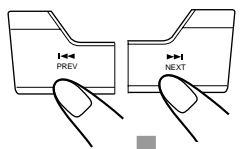

5 Pressione CLOCK/TIMER duas vezes para finalizar a programação de horas.

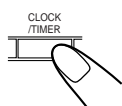

Para conferir a hora

Pressione CLOCK/TIMER enquanto qualquer fonte é reproduzida. O horário aparecerá no visor por alguns segundos.

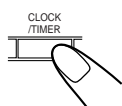

Para acertar o relógio novamente

Se você ajustou o relógio anteriormente, será necessário pressionar CLOCK/TIMER até que “CLOCK” seja selecionado.

- Sempre que pressionar o botão, o modo de configuração de clock/timer é alterado como segue:

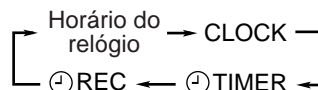

Se houver falta de energia

O relógio será reinicializado em “0:00”. Você terá que acertar o relógio novamente.

Ligando o aparelho e selecionando as fontes

Quando você pressionar o botão de reprodução para uma determinada fonte (AUX, FM/AM, CD ▶/⏸ e TAPE ▶), o aparelho acenderá (e o aparelho começa a reproduzir a fonte caso esteja pronto — COMPU PLAY CONTROL).

Para ouvir as emissoras FM/AM, pressione o botão FM/AM. (Consulte a página 11).

Para reproduzir CDs, pressione o botão CD ▶/⏸. (Consulte as páginas 12 e 13).

Para reproduzir fitas, pressione o botão TAPE ▶. (Consulte a página 17).

Para selecionar um equipamento externo como fonte, pressione AUX.

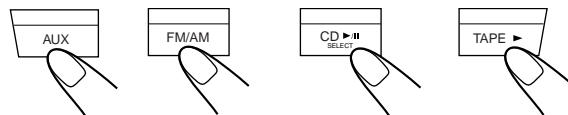

Para ligar o aparelho sem reproduzir uma fonte, pressione o botão ◻/⏻ (standby/ligado) até que o indicador luminoso STANDBY se apague.

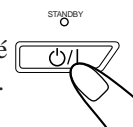

Para desligar o aparelho (modo standby), pressione o botão ◻/⏻ (standby/ligado) novamente até que o indicador luminoso STANDBY se acenda.

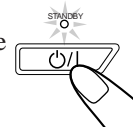
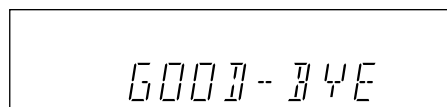

No modo standby, o aparelho sempre consome um pouco de energia.

Para desligar a energia completamente, retire o cabo de alimentação AC da tomada.



Quando você retira o cabo de alimentação AC da tomada ou quando faltar energia

O relógio é prontamente reinicializado em “0:00” enquanto as estações pré-programadas serão apagadas em alguns dias (consulte a página 11).



Ajustando o espaçamento do sintonizador de AM

Alguns países espaçam as estações AM em 9 kHz, enquanto outros utilizam o espaçamento de 10 kHz.

SOMENTE no aparelho:

O aparelho já sai de fábrica com o espaçamento de 9 kHz.

Para selecionar o intervalo de 10 kHz, pressione juntamente com com o aparelho no modo em espera. "AM -- 10" aparecerá no visor.



Para voltar a 9 kHz, pressione juntamente com com o aparelho no modo em espera. "AM -- 9" aparecerá no visor.



Ajustando o volume

O nível de volume pode ser ajustado somente com o aparelho ligado.

Gire o botão VOLUME no sentido horário para aumentar o volume ou no sentido anti-horário para diminuí-lo.

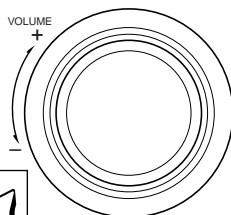
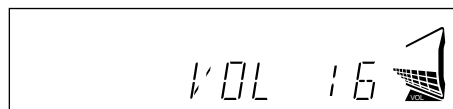

Se estiver utilizando o controle remoto, pressione o botão VOLUME + para aumentar o volume ou VOLUME - para diminuí-lo.



Para ouvir sozinho

Conecte um par de fones de ouvido à tomada PHONES. Nenhum som sairá dos alto-falantes. Certifique-se de abaixar o volume antes de conectar ou colocar os fones de ouvido.



NÃO desligue o aparelho (no modo standby) com o volume ajustado em um nível extremamente alto; caso contrário, o súbito impacto da energia sonora poderá danificar sua audição, os alto-falantes e/ou os fones de ouvido quando você ligar o aparelho ou reproduzir uma fonte.

LEMBRE-SE, não é possível ajustar o nível de volume com o aparelho no modo standby.

Para abaixar o nível de volume temporariamente

Pressione FADE MUTING no controle remoto.

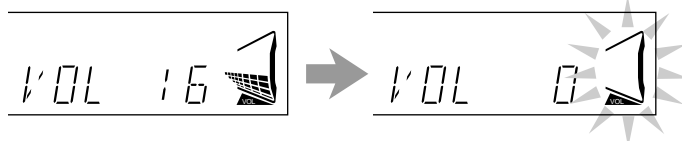

Para restaurar o som, pressione esse botão novamente.

Reforçando o som grave

A riqueza e a plenitude do som grave são mantidas a despeito de quão baixo você ajusta o volume.

Você pode utilizar esse efeito somente para reprodução.

Para ativar o efeito, pressione ACTIVE BASS EX. até o indicador BASS aparecer no visor.

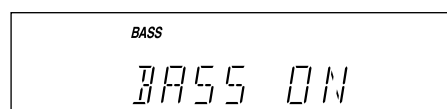

Para desativar o efeito, pressione o botão novamente até o indicador sumir.

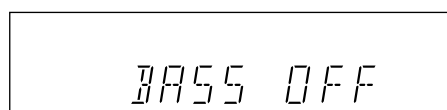

Selecionando os modos de som

Você pode selecionar um dos 3 modos de som pré-definidos (3 modos SEA — Amplificador de efeitos sonoros). Os modos de som podem ser aplicados somente para reproduzir sons e não para gravação.

Para selecionar os modos de som, pressione SOUND MODE até que o modo de som desejado apareça no visor. O indicador SOUND também se acende no visor.

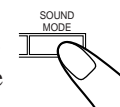

- Cada vez que você pressiona esse botão, os modos de som são alterados do seguinte modo:

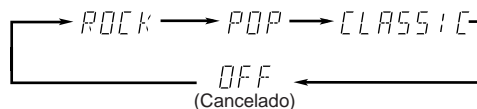

Modos SEA:

- ROCK:** Intensifica as frequências baixa e alta. Ideal para música acústica.
- POP:** Realça a voz na música.
- CLASSIC:** Ideal para música clássica.
- OFF:** Cancela o modo de som.

Sintonização de emissoras FM e AM



Sintonizando uma estação

1 Pressione o botão FM/AM.

O aparelho liga automaticamente, sintonizando a última estação previamente sintonizada (FM ou AM).

- Cada vez que você pressiona esse botão, a banda alterna entre FM e AM.

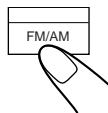

2 Selecione uma estação.

No aparelho:

Mantenha pressionado o botão ◀◀ ou ▶▶ por mais de um segundo.

No controle remoto:

1) Pressione TUNING MODE até que “MANUAL” apareça no visor.

2) Pressione e segure ◀◀/◀◀ ou ▶▶/▶▶ por mais de um segundo.

O aparelho começa a pesquisar as estações e pára quando uma estação de sinal suficientemente forte é sintonizada.

Se um programa for transmitido em estéreo, o indicador luminoso ST (stereo) também se acenderá.

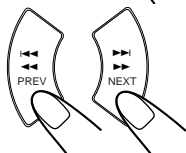
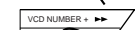
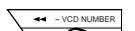

Para interromper durante a busca, pressione ◀◀ ou ▶▶ (ou ◀◀/◀◀ ou ▶▶/▶▶ no controle remoto).



Quando você pressiona o botão ◀◀ ou ▶▶ (ou ◀◀/◀◀ ou ▶▶/▶▶ no controle remoto) rápida e repetidamente

A frequência é alterada gradualmente.

Para alterar o modo de recepção de FM

Se a recepção de uma emissora FM estéreo for difícil ou apresentar ruídos, pressione FM MODE no controle remoto até que o indicador luminoso MONO se acenda no visor. Desse modo, a recepção será melhorada.



Para restaurar o efeito estéreo, pressione FM MODE novamente até que o indicador luminoso MONO se apague. Com esse modo, você pode ouvir os sons estéreo de uma transmissão.

O modo de recepção de FM é restaurado quando o aparelho é desligado.

Programando estações

Você pode programar 30 estações FM e 15 estações AM. Em alguns casos, as frequências de teste já foram memorizadas quando a fábrica testou a função de programação do sintonizador. Isso não significa um problema de mau funcionamento. Você pode programar as estações desejadas seguindo o método de programação.

- Há um limite de tempo para as etapas a seguir. Se o ajuste for cancelado antes de você terminar a configuração, reinicie a partir da etapa 1.

1 Sintonize a estação que você deseja programar.

- Consulte “Sintonizando uma estação” à esquerda.

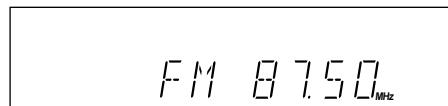

2 Pressione PROGRAM/SET.

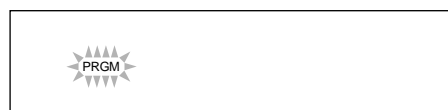

O botão PRGM pisca no visor.



3 Pressione PRESET – ou + para selecionar um número pré-programado.

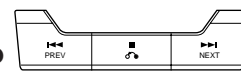

4 Pressione PROGRAM/SET novamente.

A estação sintonizada na etapa 1 é armazenada no número pré-programado definido na etapa 3.

- Se você armazenar uma nova estação com um número utilizado anteriormente, a estação previamente armazenada será apagada da memória.



Quando você retira o plugue do cabo de alimentação da tomada ou quando faltar energia

As estações pré-programadas são apagadas em alguns dias. Se isso acontecer, programe as estações novamente.

Sintonizando uma estação pré-programada

1 Pressione FM/AM.

O aparelho liga automaticamente, na estação previamente sintonizada (FM ou AM).

- Cada vez que você pressiona esse botão, a banda alterna entre FM e AM.

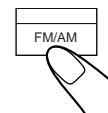

2 Selecione um número pré-programado.

No aparelho:

Pressione PRESET – ou +.

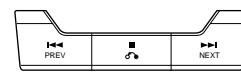

No controle remoto:

1) Pressione TUNING MODE até que “PRESET” apareça no visor.

2) Pressione ◀◀/◀◀ ou ▶▶/▶▶.



Colocando os CDs nas bandejas

1 Pressione OPEN/CLOSE no aparelho ou CD no controle remoto.

O aparelho liga automaticamente e o carrossel é ejetado.

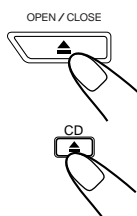

2 Posicione um ou dois CDs corretamente nas ranhuras do carrossel, com a face para cima.

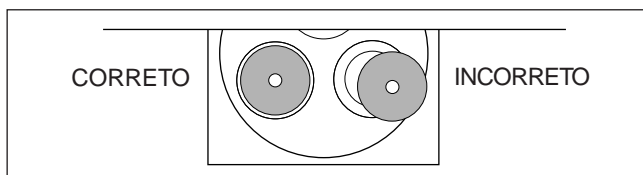

- Ao utilizar um CD single (8 cm), coloque-o no círculo mais interno da bandeja.

3 Se você quiser colocar um terceiro CD, pressione DISC CHANGE no aparelho (ou DISC SKIP no controle remoto).

O carrossel gira em 120°.

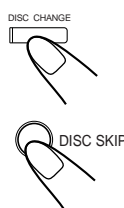

4 Pressione OPEN/CLOSE no aparelho ou CD no controle remoto novamente.

O carrossel é fechado e o indicador correspondente do número do cd (disco 1 até disco 3) acende no visor.

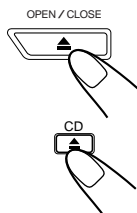

Sobre os indicadores luminosos

Cada indicador luminoso corresponde à bandeja com o mesmo número.

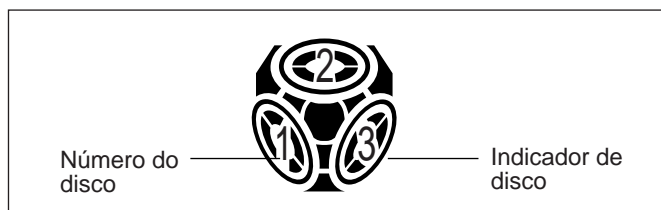

- O indicador de disco pisca enquanto o CD correspondente é selecionado.
- O indicador de disco se apaga quando o aparelho detecta que não há CD na bandeja correspondente.

Tocando CDs

É possível reproduzir os CDs continuamente.

1 Coloque os CDs nas bandejas.

2 Pressione REPEAT no controle remoto para selecionar o modo de reprodução que você deseja.

Toda vez que você pressionar o botão, o modo de reprodução alternará como segue:

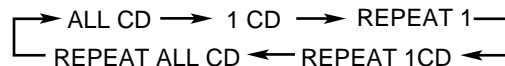

ALL CD: Toca todos os CDs colocados. (“ALL CD” é automaticamente selecionado quando você liga o aparelho).

1CD: Toca um CD.

REPEAT 1: Repete uma faixa em um CD.

REPEAT 1CD*: Repete todas as faixas em um CD.

REPEAT ALL CD: Repete todas as faixas em todos os CDs ou todas as faixas no programa.

* REPEAT 1CD não é utilizado no modo de reprodução Programar.

3 Selecione o CD que você quer tocar.

No aparelho:

Pressione um dos botões numéricos de discos (CD 1, CD 2 e CD 3).

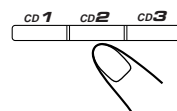

No controle remoto:

Pressione DISC SKIP repetidamente.

A reprodução do CD inicia a partir da primeira faixa do CD selecionado.



Número do CD pisca

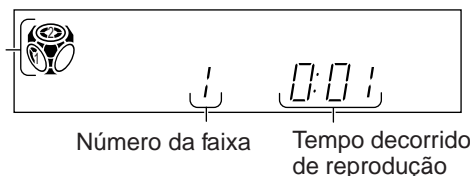

- Pressionar o botão CD  ao invés dos botões de número do disco inicia a reprodução de um CD na bandeja.

Para interromper a reprodução, pressione o botão .

Para interromper a reprodução por um momento

Pressione o botão CD .

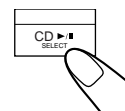
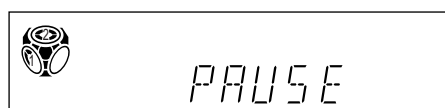

“PAUSE” aparece no visor.

Para retomar a reprodução, pressione o botão CD  novamente.

Para remover o CD, pressione OPEN/CLOSE  no aparelho ou CD  no controle remoto.

Operações básicas com CDs

Enquanto você estiver ouvindo um CD, é possível realizar as seguintes operações.

Para trocar um CD durante a reprodução de um outro

Pressione DISC CHANGE para ejetar e trocar o CD.

Para localizar um certo ponto em uma faixa

Durante a reprodução, mantenha pressionado o botão ◀◀ ou ▶▶.

- ◀◀: Reverte as faixas rapidamente.
- ▶▶: Avança as faixas rapidamente.

Ao utilizar o controle remoto, mantenha o botão ◀◀ / ◀◀ ou ▶▶ / ▶▶ pressionado.

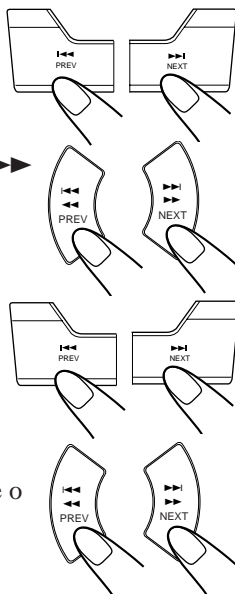

Para mudar de faixa

Pressione o botão ◀ ou ▶ repetidamente antes ou durante a reprodução.

- ◀: Volta ao início da faixa atual ou faixas anteriores.
- ▶: Salta para o início da próxima faixa ou faixas subsequentes.

Ao utilizar o controle remoto, pressione o botão ◀ / ◀ ou ▶ / ▶ antes da reprodução.

Programando a ordem de reprodução das faixas — reprodução programada

É possível definir a ordem de reprodução das faixas antes de iniciar a reprodução. **Você pode programar até 24 faixas.**

- Para repetir a programação, selecione "REPEAT ALL CD" pressionando REPEAT repetidamente.

1 Coloque os CDs nas bandejas.

- Se a fonte atual não for o CD player, pressione o botão CD ▶/|| e depois o botão ■ antes de seguir para a próxima etapa.

2 Pressione o botão PROGRAM/SET.

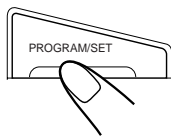

3 Selecione o número.

No aparelho:

Pressione um dos botões numéricos de discos (CD 1, CD 2 e CD 3).

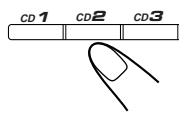

No controle remoto:

Pressione DISC SKIP repetidamente.



O número do CD correspondente pisca

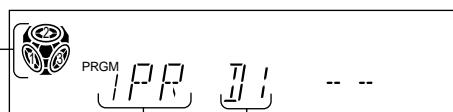

Número da etapa do programa Número do disco

4 Pressione o botão ◀◀ ou ▶▶ (ou ◀◀ / ◀◀ ou ▶▶ / ▶▶ no controle remoto) para selecionar o número da faixa e pressione PROGRAM/SET em seguida.

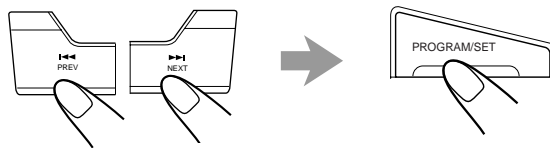

O número do CD correspondente pisca

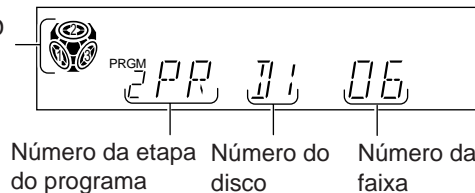

5 Programe as outras faixas desejadas.

- Para programar as faixas do mesmo disco, repita a etapa 4.
- Para programar as faixas de outro disco, repita as etapas 3 e 4.

6 Pressione o botão CD ▶/||.

As faixas são reproduzidas na ordem em que você programou.

Para acrescentar mais faixas no programa

Pressione PROGRAM/SET.

Você pode acrescentar as faixas na programação antes ou depois da reprodução. Se você já programou as 24 faixas, não será possível acrescentar mais faixas. Se fizer isso, a primeira faixa será sobreposta e assim por diante.

- Não é possível apagar ou modificar as faixas programadas.
- Se você quiser modificar a programação, apague toda a programação e comece novamente.

Para interromper a reprodução, pressione o botão ■.

Para apagar o programa inteiro antes ou após a reprodução, pressione o botão ■.

- Ejetar o carrossel também apagará a programação.



Se a sua entrada for ignorada

Você tentou programar uma faixa de uma bandeja vazia ou o número da faixa não existe no CD (por exemplo, você selecionou a faixa 14 de um CD que possui somente 12 faixas). Tais entradas são ignoradas.

Reproduzindo CDs de Vídeo

Você pode reproduzir os CDs de vídeo com ou sem a função PBC (Controle de Reprodução).

Antes de reproduzir, ajuste corretamente a saída de vídeo de acordo com o sistema da sua TV. Consulte “Conectando Outros Equipamento” na página 8.

1 Ligue a TV e selecione a entrada de vídeo para que consiga ver as imagens a partir do aparelho.

- Consulte também o manual fornecido com a sua TV.

2 Prepare os discos.

- Consulte “Colocando os CDs nas bandejas” na página 12. Quando estiver coloque CDs de vídeo, a mensagem “VIDEO CD” é exibida no visor.



3 Iniciar a reprodução de discos.

Você pode reproduzir CDs de vídeo utilizando os mesmos botões que utiliza para reproduzir CD de áudio, tanto no aparelho como no controle remoto.

- Consulte “Operações básicas com CDs” na página 13.

Para interromper a reprodução, mantenha pressionado o botão ■.

Para interromper a reprodução e remover o disco, pressione ▲ para o disco que estiver sendo reproduzido.



Verifique se os CDs de vídeo que serão reproduzidos não estão danificados opticamente, pois isso pode fazer com que o som fique distorcido ou o aparelho não funcione corretamente.

Para ajustar o sistema de cores — NTSC/PAL

De acordo com o CD de vídeo ou o sistema de cores utilizado na sua TV, pressione o botão NTSC/PAL durante a reprodução. Cada vez que este botão é pressionado, a mensagem a seguir é exibida na janela do visor e na tela da TV.

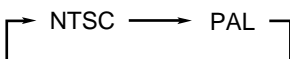
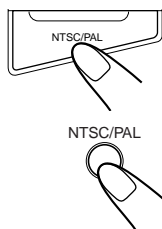

- Certifique-se de selecionar NTSC ou PAL quando a imagem na tela da TV for exibida corretamente.



Sobre o sistema de cores

Quando a posição selecionada estiver incorreta, a imagem na tela da TV perderá a cor e será alterada para uma exibição monocromática.

Para localizar um ponto específico em um programa (SCAN)

Durante a reprodução, mantenha pressionado o botão ◀◀ PREV ou o botão ▶▶ NEXT.

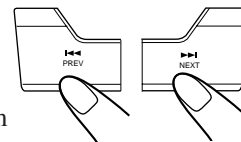

- ◀◀ PREV: Retrocesso rápido de um programa cerca de 25 segundos.
- ▶▶ NEXT: Avanço rápido de um programa cerca de 25 segundos.

Cada vez que o botão for pressionado, a mensagem “SCAN” é exibida no canto superior esquerdo na tela da TV. Se estiver utilizando o controle remoto, mantenha pressionado o botão ◀◀ / ◀◀ PREV ou ▶▶ / ▶▶ NEXT.

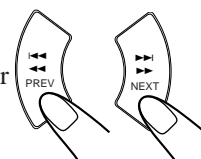

Para ir para outra trilha (SEARCH)

Pressione ◀◀ PREV ou ▶▶ NEXT repetidamente antes ou durante a reprodução.

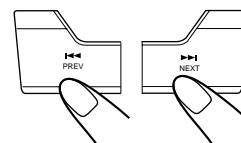

- ◀◀ PREV: Volta ao início do programa atual ou anterior.
- ▶▶ NEXT: Ignora o início do próximo programa.

Cada vez que esse botão é pressionado, a mensagem “Search XX” é exibida no canto superior esquerda na tela da TV. Quando utilizar o controle remoto, pressione ◀◀ / ◀◀ PREV ou ▶▶ / ▶▶ NEXT.

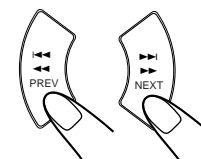

Para ajustar a velocidade de reprodução

Durante a reprodução, pressione o botão SLOW no controle remoto. Quando este botão é pressionado, a velocidade da imagem em movimento é ajustada para ficar abaixo da reprodução normal. Cada vez que este botão é pressionado, a imagem em movimento é executada em 1/2, 1/4, 1/8 na velocidade normal de reprodução.

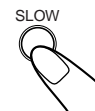

- Para continuar com a reprodução normal, pressione CD ▶/|| SELECT.



Durante a reprodução em câmera lenta

Nenhum som é emitido e você pode selecionar apenas a operação de avançar.

Para reproduzir imagens congeladas e Quadro a Quadro

Durante a reprodução, pressione SINGLE STEP no controle remoto.

SINGLE STEP

Quando este botão é pressionado, há uma pausa na reprodução e uma imagem congelada é exibida na tela da TV. Cada vez que este botão é pressionado, as imagens congelada avançam repetidamente quadro a quadro.



- Para continuar com a reprodução normal, pressione CD ▶/|| SELECT.

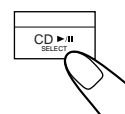

Durante a reprodução quadro a quadro

Nenhum som é emitido e você pode selecionar apenas a operação de avançar.

Reprodução de CD de Vídeo com a Função PBC

A função PBC (Playback Control) permite que você utilize a operação dirigida por menu e as imagens congeladas de alta resolução.



Este aparelho foi projetado para reprodução de CDs de vídeo, versão 1.1 e 2.0. Você só poderá chamar a função “menu na tela” com a versão 2.0. Este equipamento não reproduzirá nenhum CD de vídeo que não for das versões 1.1 e 2.0.

Operação dirigida por menu

Você pode interagir com a tela da TV usando as telas de menu para selecionar e reproduzir os itens do disco.

Imagens congeladas de alta resolução

Você pode ver imagens congeladas de alta resolução com qualidade quatro vezes maior que as imagens reproduzidas.

Reprodução de CD de vídeo com o uso das telas do menu

Ao iniciar a reprodução de um CD de vídeo com a função PBC, um menu de seleção aparece na tela da TV. Este menu mostra uma lista de itens para selecionar e reproduzir.

- Procedimento da operação de reprodução pode diferir de acordo com o disco que você utilizar.

Botões de controle:

VCD NUMBER – ou +

Selecione um item de menu específico a partir da tela de TV ou do monitor.

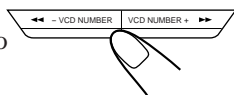

◀◀ PREV ou ▶▶ NEXT

Percorre as telas do menu.

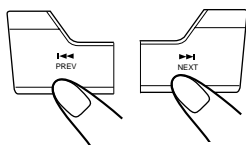

CD ▶/|| SELECT

Quando “SELECT XX” for exibida na tela da TV, se você pressionar este botão o levará para a imagem ou programa selecionado.

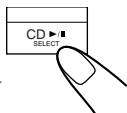

↶ (retornar)

Pressionar este botão uma vez, faz com que você retorne ao menu ou tela anterior.

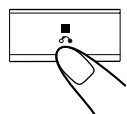

■ (parar)

Manter pressionado este botão por alguns segundos, pára a operação dos CDs de vídeo.

PBC

Cada vez que este botão for pressionado, a função PlayBack Control é ajustada para On/Off. Quando a função for alterada, o programa dos CDs de vídeo reiniciará automaticamente a partir do início da função selecionada.

- Você não pode chamar a tela de menu pressionando este botão.

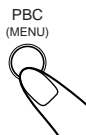

1 Ligue a TV e selecione a entrada de vídeo para que você possa ver as imagens na unidade.

Consulte também o manual da sua TV.

2 Prepare os CDs de vídeo.

Consulte “Colocando os CDs nas bandejas” na página 12. A mensagens “VIDEO CD” e “PBC” aparecem no visor.

3 Inicie a reprodução do CD de vídeo.

Pressione o botão CD ▶/|| SELECT para iniciar a reprodução do CD selecionado ou pressione o botão CD1, CD2 ou CD3 para selecionar o disco e iniciar a reprodução.

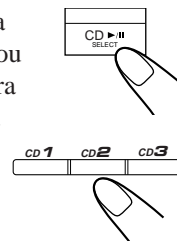

4 Selecione o item que deseja reproduzir quando o menu de seleção aparecer na TV.

Pressione VCD NUMBER – ou + para selecionar o número do item. Pressione CD ▶/|| SELECT para iniciar a reprodução.

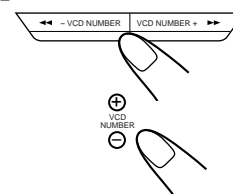



Fluxo básico do menu de operações

Alguns discos podem mostrar imagens em movimento ou telas divididas.

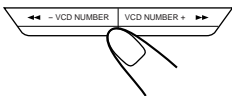
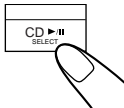
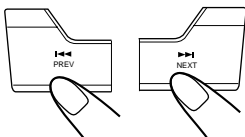
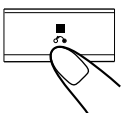
- Quando uma lista de itens for exibida, você poderá selecionar o item que quer reproduzir pressionando VCD NUMBER – ou + repetidamente. 
- Quando as imagens em movimento forem exibidas, você poderá selecionar uma imagem em movimento pressionando ◀◀ PREV ou ▶▶ NEXT ou pressionando CD ▶/|| SELECT após selecionar o número do item em VCD NUMBER – ou + enquanto a imagem em movimento que quer exibir está sendo reproduzida. A mensagem “SELECT XX” é exibida na tela. 
- Quando aparecer um menu depois que terminar a reprodução do item selecionado, você pode selecionar o próximo item que deseja ver.
- Se houver mais de 2 páginas no menu do CD de vídeo, você pode ver os itens restantes pressionando o botão ▶▶ NEXT. Se quiser voltar ao menu anterior, pressione o botão ◀◀ PREV. 
- Após a reprodução, pressione o botão ⏪ (retornar) para voltar à tela anterior. Você pode voltar à tela anterior cada vez que pressionar esse botão. 
- Se quiser interromper o Menu Play, pressione e mantenha pressionado o botão ■ por mais de 2 segundos. Alguns discos fazem com que você retorne à tela do menu mostrada antes da reprodução.

Reprodução de CD de vídeo sem usar a tela do menu

Você pode cancelar a função PBC e reproduzir um disco sem usar a tela do menu.

1 Ligue a TV e selecione a entrada de vídeo para que você possa ver as imagens na unidade.

Consulte também o manual da sua TV.

2 Prepare o CD de vídeo.

Consulte “Colocando os CDs nas bandejas” na página 12.

3 Pressione PBC no controle remoto.

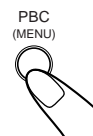

4 Inicie a reprodução do CD de vídeo.

Pressione o botão CD ▶/|| SELECT para iniciar a reprodução do CD selecionado ou pressione o botão CD1, CD2 ou CD3 para selecionar o disco e iniciar a reprodução.

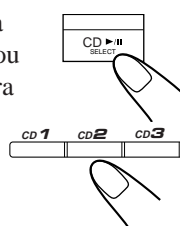

Para interromper a reprodução, mantenha pressionado o botão ■.

Para restaurar a função PBC, pressione o botão PBC.

notas Quando a função PBC é cancelada, algumas imagens, tais como as imagens congeladas, podem não ser reproduzidas.

notas Se “NEXT” ou “PREV” for exibido na tela da TV (para alguns CDs elas podem estar ocultas ou ilustradas),

você poderá mover-se para a próxima tela ou para a tela anterior pressionando o botão ▶▶ NEXT ou o botão ◀◀ PREV. Pressionando o botão ⏪ (retornar), você também pode voltar à tela anterior, à tela do menu de abertura ou a alguma outra tela (dependendo de como o Vídeo CD foi programado).

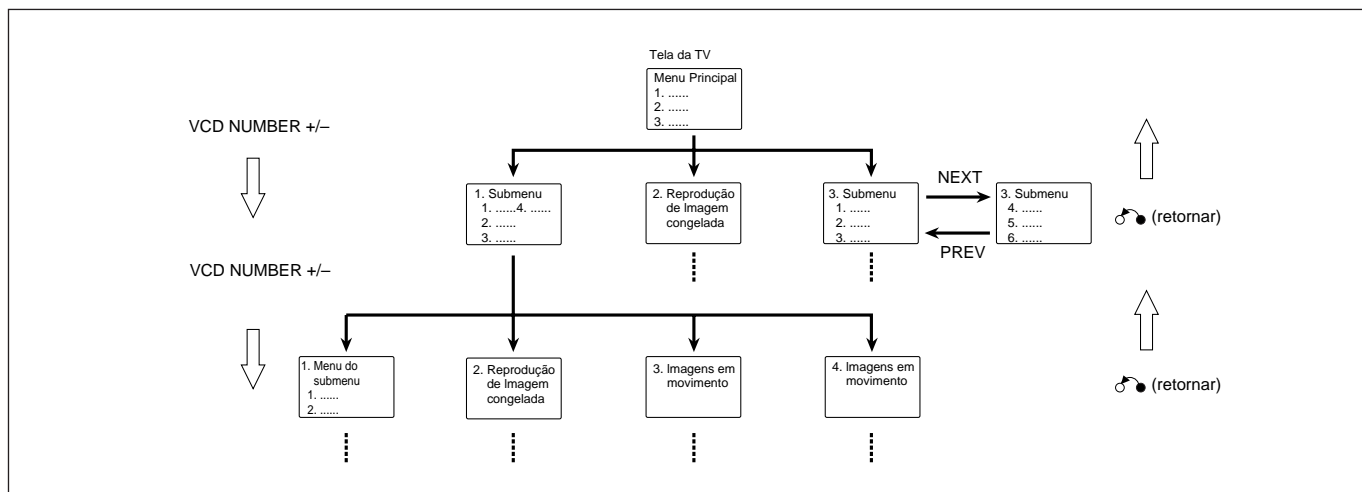

Reprodução de fitas



Reproduzindo uma fita

1 Pressione o botão EJECT (▲) do deck que você deseja utilizar.

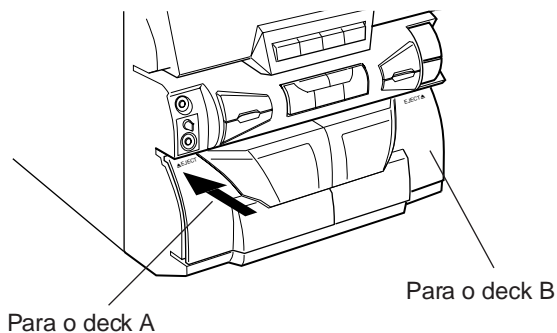

2 Coloque uma fita cassette no deck com a parte exposta voltada para baixo.

- Só é possível reproduzir os cassetes do tipo I.

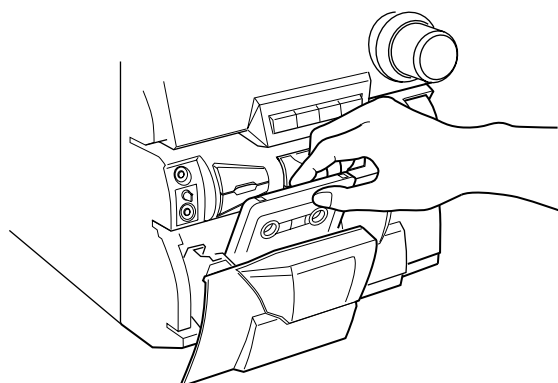

3 Feche o suporte de cassette delicadamente.

Se você colocar uma fita cassette em cada deck, o último deck onde você colocou a fita será selecionado.

Para operar o outro deck, pressione o botão TAPE A/B.

4 Pressione TAPE ►.

O toca-fitas começa a reprodução.

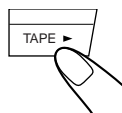

O toca-fitas pára automaticamente quando o cassette chega no fim.

Para interromper a reprodução, pressione o botão ■.

Para utilizar o outro deck, pressione TAPE A/B e, em seguida TAPE ►.

Para avançar rapidamente o cassette, pressione ►►► (ou ►►► / ►► no controle remoto).

Para rebobinar o cassette, pressione ◀◀◀ (ou ◀◀◀ / ◀◀ no controle remoto).

Para remover a fita, pressione o botão ▲ EJECT no deck A ou EJECT ▲ no deck B.

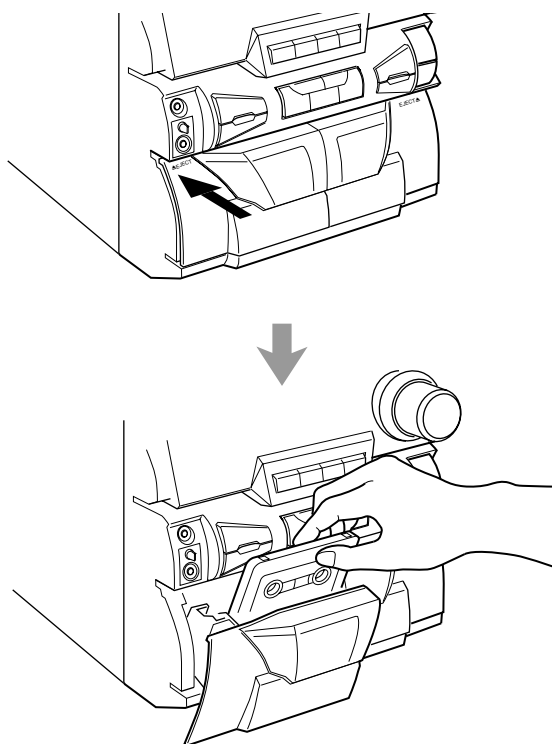

Não é recomendável a utilização de uma fita C-120 ou fita mais fina, pois a deteriorização característica dessa fita pode ocorrer. Além disso, esse tipo de fita emperra facilmente nos roletes e eixo giratório da fita magnética.

Gravação



IMPORTANTE:

- Pode ser contra a lei gravar ou reproduzir materiais sem o consentimento do proprietário dos direitos autorais.
- O nível de gravação é automaticamente corrigido, não sendo afetado pelo controle de VOLUME. Portanto, durante a gravação, você pode ajustar o som que está ouvindo sem afetar o nível da gravação.
- Enquanto grava, você pode ouvir os modos de som e/ou o efeito active bass extension pelos alto-falantes e/ou fones de ouvido. Entretanto, o som é gravado sem esses efeitos (consulte a página 10).
- Se a gravação que você fez apresentar excesso de ruídos ou estática, o aparelho pode estar próximo demais à TV. Aumente a distância entre a TV e o aparelho.
- Só é possível reproduzir os cassetes do tipo I para gravação.

Gravando fitas no deck B

1 Pressione o botão EJECT ▲ do deck B.

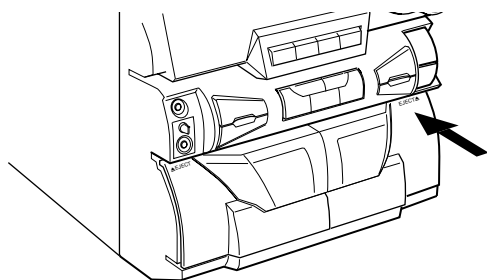

2 Coloque uma fita cassete gravável, com a parte exposta voltada para baixo.

3 Feche o suporte de cassete delicadamente.

4 Inicie a reprodução da fonte — FM, AM, CD player ou equipamento auxiliar conectado às tomadas AUX IN.

- Se a fonte for o CD, você também poderá utilizar a gravação direta de CD.

5 Pressione o botão REC/PAUSE. Inicie a gravação.

O indicador luminoso REC se acende no visor e a gravação é iniciada.

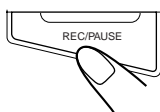

Para interromper a gravação, pressione o botão ■.

Para interromper temporariamente a gravação, pressione REC/PAUSE no aparelho. O indicador REC piscará no visor.

Para continuar a gravação, pressione REC/PAUSE novamente.

Para remover o cassete, pressione o botão EJECT ▲ no deck B.

Zerando o marcador

Se você quiser anotar a posição do marcador no início de cada gravação, zere o marcador antes de iniciá-la.

Pressione COUNTER RESET no aparelho para zerar o marcador.

A leitura do marcador se torna “0000”.

- A leitura do marcador também se torna “0000” quando o aparelho é desligado (no modo standby).

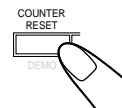

Transferindo gravação entre fitas

1 Pressione o botão TAPE ► e depois ■.

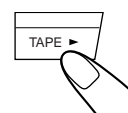

2 Coloque o cassete de origem no deck A e um cassete gravável no deck B.

3 Pressione o botão A ► B DUBBING.

Inicia-se a transferência.

Os indicadores “DUBBING” e REC se acendem no visor.

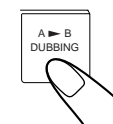

Para interromper a transferência, pressione o botão ■.

Para remover o cassete, pressione o botão ▲ EJECT no deck A e EJECT ▲ no deck B.

Gravando diretamente de um CD

Todo o conteúdo do CD vai para a fita na ordem que está no CD ou de acordo com a ordem estabelecida em um programa.

1 Coloque um cassete gravável no deck B.

2 Coloque um CD corretamente sobre o círculo da bandeja de disco, com a etiqueta voltada para cima.

3 Pressione um dos botões de número do disco (CD 1 a CD 3) para selecionar o disco e então pressione o botão ■.

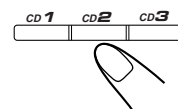

4 Pressione o botão CD REC START.

“SYNCHRO” aparece e os indicadores CD-SYNC, REC e 1CD se acendem no visor.

O deck B inicia a gravação e o CD player inicia a reprodução.

Quando a gravação estiver terminada, o CD player e o deck B irão parar.

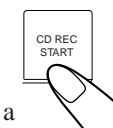

Para interromper a gravação direta do CD, pressione o botão ■.

Para remover o cassete, pressione o botão EJECT ▲ no deck B.

Utilização dos microfones

Você pode cantar acompanhando uma música e fazer a mixagem do microfone.

- O ajuste do controle MIC LEVEL vale para o microfone conectado à tomada MIC.

IMPORTANTE:

- Ajuste sempre o MIC LEVEL para o mínimo (MIN) ao conectar ou desconectar o microfone.
- Se você não estiver utilizando o microfone, mantenha-o desconectado.

Cantando junto com CDs de áudio — Substituição Vocal

Quando utilizar CDs ou fitas cassetes convencionais para a fonte Karakê, você pode reduzir (não apagar) a voz gravada e substituí-la pela sua voz cantando no microfone.

- 1 Gire o botão MIC LEVEL até o mínimo (MIN).



- 2 Conecte o microfone (não fornecido) inserindo o plugue na tomada MIC.

- 3 Inicie a reprodução da fonte — CD, fita ou outro componente conectado.

- 4 Pressione V.MASKING no controle remoto ou MPX/V.REPLACE/V.MASKING no aparelho repetidamente até que a mensagem “V.MASK” seja exibida no visor.

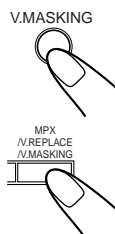

Cada vez que este botão é pressionado, a função Karakê é alterada como segue:

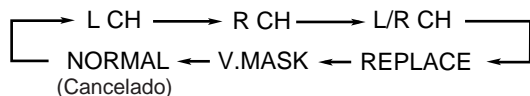

- 5 Gire os controles MIC LEVEL e VOLUME enquanto canta no microfone.

Quando terminar de cantar, restaure a função Karakê pressionando o botão MPX/V.REPLACE/V.MASKING até que a mensagem “NORMAL” seja exibida no visor.

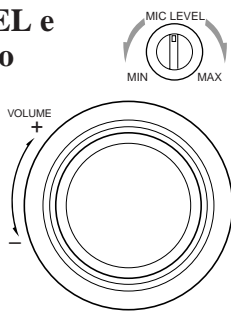

- Ao pressionar o botão REC/PAUSE, você pode gravar sua canção se desejar. (Para obter mais detalhes, consulte a página 18).
- Para interromper a gravação, pressione o botão ■.



Se utilizar as fontes de reprodução abaixo com a função de mascaramento vocal, você poderá obter resultados insatisfatórios

- Programas de rádio — o sinal de rádio não é tão confiável quanto os sinais provenientes de uma fita ou CD.
- Fontes mono.
- Fitas com gravação ruim.
- Fontes gravadas com duetos, eco forte, coro ou poucos instrumentos.

Cantando junto com discos multiplex de Karakê

Quando você utiliza discos ou fitas cassetes multiplex de karakê, você pode utilizar Som Composto ou Substituição de Voz.

Som Composto

Em um disco ou fita multiplex de karakê, a parte instrumental é gravada no canal esquerdo e a parte vocal no canal direito. Utilizando a função Multiplex Sound, você pode selecionar o canal para reprodução.

Substituição de Voz

Você pode substituir a voz gravada pela sua voz enquanto estiver cantando. Se parar de cantar enquanto a fonte ainda estiver reproduzindo, a voz gravada anteriormente voltará a ser usada.

- 1 Gire o botão MIC LEVEL até o mínimo (MIN).



- 2 Conecte o microfone (não fornecido) inserindo o plugue na tomada MIC.

- 3 Inicie a reprodução da fonte — CD, fita ou outro componente conectado.

- 4 Pressione V.MASKING no controle remoto ou MPX/V.REPLACE/V.MASKING no aparelho repetidamente para selecionar a saída do som.



Cada vez que este botão é pressionado, a função Karakê é alterada como segue:

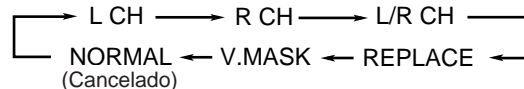

L CH: Apenas o canal esquerdo (parte instrumental) é reproduzido nos alto-falantes direito e esquerdo.

R CH: Apenas o canal direito (parte vocal) é reproduzido nos alto-falantes direito e esquerdo.

REPLACE: Sua voz substitui o canal direito (parte vocal) quando cantar ao microfone.

V.MASK: Não pode ser utilizado para fontes de karakê compostas. Consulte a seção anterior para obter detalhes.

NORMAL: Cancela a função Karakê.

- 5 Gire os controles MIC LEVEL e VOLUME enquanto canta no microfone.

Quando terminar de cantar, cancele a função Karakê pressionando o botão MPX/V.REPLACE/V.MASKING até que a mensagem “NORMAL” seja exibida no visor.

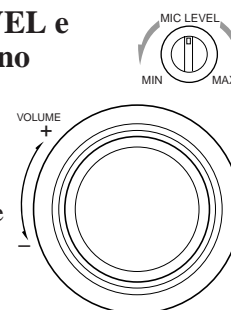

- Ao pressionar o botão REC/PAUSE, você pode gravar sua canção se desejar. (Para obter mais detalhes, consulte a página 18).
- Para interromper a gravação, pressione o botão ■.



Para colocar eco na sua voz

Pressione ECHO no painel frontal e no controle remoto para que o indicador luminoso de eco acenda no visor.

Cada vez que você pressiona esse botão, o nível de eco é alterado da seguinte forma:

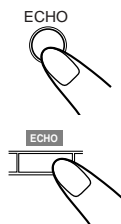
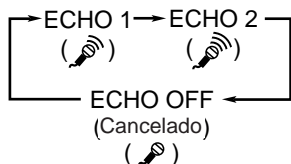

À medida que o número aumenta, um efeito de eco mais forte é aplicado a sua voz.

Ajustando o Controle de Tecla

Você pode ajustar a tecla da fonte se não for adequada.

- Esta função está disponível somente quando você utiliza CDs para fonte de karaokê.

1 Inicie o CD fonte.

2 Pressione KEY CONTROL no aparelho ou no controle remoto.

Para abaixar a tecla, pressione KEY CONTROL **b**.

Para aumentar a tecla, pressione KEY CONTROL **#**.

- Para cancelar o controle de tecla, pressione o botão **b** ou o botão **#** até que a mensagem “KEY STEP ± 0” seja exibida na TV.

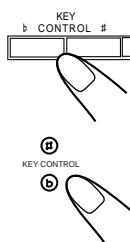

Se utilizar a função de controle de tecla

- Quando você altera a tecla, a posição permanece, a não ser que você a altere novamente. Para restaurar a tecla original da fonte, consulte o item “Para cancelar o controle de tecla” acima.

Mixagem de microfones

Quando utilizar microfone com qualquer fonte de reprodução, siga os procedimentos abaixo:

1 Gire o botão MIC LEVEL até o mínimo (MIN).



2 Conecte o microfone (não fornecido) inserindo o plugue na tomada MIC.

3 Inicie a reprodução da fonte — CD, fita ou outro componente conectado.

4 Gire os controles MIC LEVEL e VOLUME enquanto canta no microfone.



- Ao pressionar o botão REC/ PAUSE, você pode gravar sua canção se desejar. (Para obter mais detalhes, consulte a página 18).
- Para interromper a gravação, pressione o botão ■.

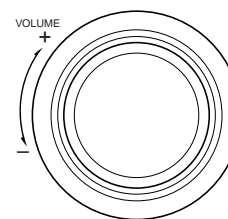

Em caso de uivos ou chiados (feedback) durante a utilização do microfone

Tome as seguintes providências.

- Ajuste os controles MIC LEVEL e VOLUME.
- Evite colocar o microfone na direção dos alto-falantes.

Utilização dos temporizadores

Há três temporizadores disponíveis — temporizador de gravação, alarme diário e temporizador de desligamento automático.

Antes de utilizá-los, é preciso acertar o relógio interno do aparelho. (Consulte a página 9).

Utilizando o alarme diário

Ao utilizar o alarme diário você pode acordar ouvindo a sua música ou programa de rádio favoritos.

Como realmente funciona o alarme diário

O aparelho liga automaticamente, programa o volume para o nível pré-programado e toca a fonte especificada na hora programada. Em seguida, ele é desligado quando chegar a hora pré-programada (no modo standby).

A configuração do temporizador permanece armazenada na memória até que você a altere.

- Há um limite de tempo para as etapas a seguir. Se o ajuste for cancelado antes de você terminar a configuração, reinicie a partir da etapa 1.
- Se você cometeu um erro ao programar o temporizador, pressione CLOCK/TIMER duas vezes e inicie da etapa 1 novamente.

SOMENTE no aparelho:

1 Pressione o botão CLOCK/TIMER até que a palavra “⌚ TIMER” apareça no visor.

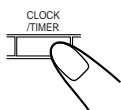

O indicador ⌚ também começa a piscar no visor.

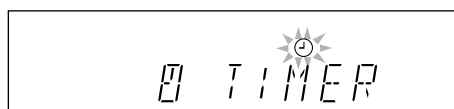

- Cada vez que você pressiona esse botão, os modos de ajuste do temporizador se alteram do seguinte modo:

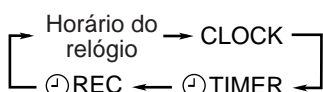

2 Pressione o botão PROGRAM/SET.

O termo “ON TIME” aparece por 2 segundos e então o aparelho entra no modo de ajuste da hora de início do temporizador.

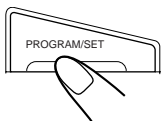

3 Defina a hora em que o aparelho deve ligar-se.

- 1) Pressione o botão ◀◀ ou ▶▶ para definir a hora e depois pressione PROGRAM/SET.

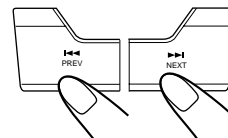

- 2) Pressione o botão ◀◀ ou ▶▶ para definir os minutos e depois pressione PROGRAM/SET.

O termo “OFF TIME” aparece no visor por 2 segundos e então o aparelho entra no modo de ajuste da hora de término do temporizador.

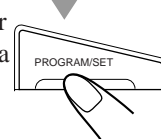

4 Defina a hora em que o aparelho deve desligar-se (modo standby).

- 1) Pressione o botão ◀◀ ou ▶▶ para definir a hora e depois pressione PROGRAM/SET.

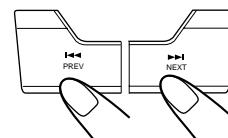

- 2) Pressione o botão ◀◀ ou ▶▶ para definir os minutos e depois pressione PROGRAM/SET.

O aparelho entra no modo de ajuste de volume.

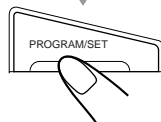

5 Defina o volume quando o aparelho estiver ligado.

Pressione ◀◀ ou ▶▶ para programar o volume e, em seguida, pressione PROGRAM/SET.

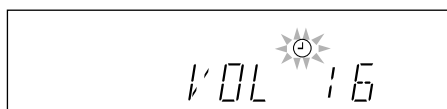
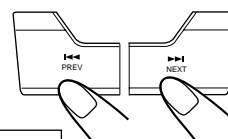

O aparelho entra no modo de seleção da fonte.



6 Pressione o botão ◀◀ ou ▶▶ para selecionar a fonte a reproduzir e depois pressione PROGRAM/SET.

- Cada vez que você pressiona o botão ◀◀ ou ▶▶, a fonte se altera do seguinte modo:

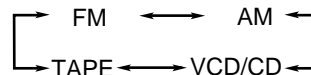

FM: sintoniza uma estação FM pré-programada. → vá para a etapa 7.

AM: sintoniza uma estação AM pré-programada. → vá para a etapa 7.

VCD/CD: toca um CD a partir da primeira faixa. → vá para a etapa 8.

- Certifique-se de que existe um CD na bandeja selecionada.

TAPE: reproduz uma fita no deck A ou B. → vá para a etapa 8.

7 Ao selecionar “FM” ou “AM”.

Pressione o botão ◀◀ ou ▶▶ para selecionar o número da estação pré-programada e depois pressione PROGRAM/SET.

O aparelho inicia com o modo de programação do temporizador de gravação. Se você quiser continuar a programar o temporizador de gravação, vá para a etapa 3 do procedimento de definição do temporizador de gravação.

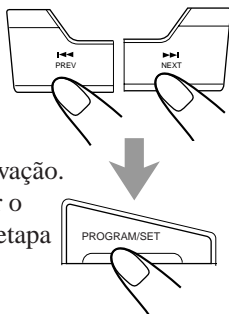

8 Pressione o botão CLOCK/TIMER.

O indicador ☉ pára de piscar e permanece aceso.

Se você programou o alarme diário com o aparelho ligado, desligue o aparelho.

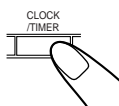

Utilizando o temporizador de gravação

Ao utilizar o temporizador de gravação é possível gravar uma transmissão de rádio automaticamente em uma fita.

Como funciona o temporizador de gravação

O aparelho liga automaticamente, sintoniza a estação programada, define o volume como foi pré-programado e inicia a gravação quando for a hora programada. Em seguida, ele é desligado quando chegar a hora pré-programada (no modo standby).

A configuração do temporizador permanece armazenada na memória até que você a altere.

- Há um limite de tempo para as etapas a seguir. Se o ajuste for cancelado antes de você terminar a configuração, reinicie a partir da etapa 1.
- Se você cometeu um erro ao programar o temporizador, pressione CLOCK/TIMER e inicie da etapa 1 novamente.

SOMENTE no aparelho:

1 Coloque um cassete gravável no deck B.

2 Pressione o botão CLOCK/TIMER repetidamente até que “☉ REC” apareça no visor.

O indicador ☉ também começa a piscar no visor.

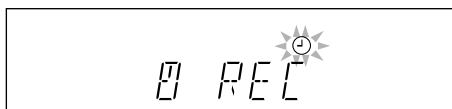

- Cada vez que você pressiona esse botão, os modos de ajuste do temporizador se alteram do seguinte modo:

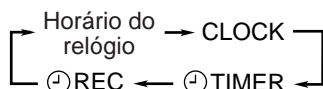

3 Pressione o botão PROGRAM/SET.

“ON TIME” aparece por 2 segundos e então o aparelho entra no modo de ajuste da hora de início do temporizador.

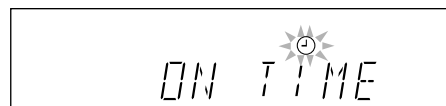

4 Defina a hora em que o aparelho deve ligar-se.

- 1) Pressione o botão ◀◀ ou ▶▶ para definir a hora e depois pressione PROGRAM/SET.
- 2) Pressione o botão ◀◀ ou ▶▶ para definir os minutos e depois pressione PROGRAM/SET. O termo “OFF TIME” aparece no visor por 2 segundos e então o aparelho entra no modo de ajuste da hora de término do temporizador.

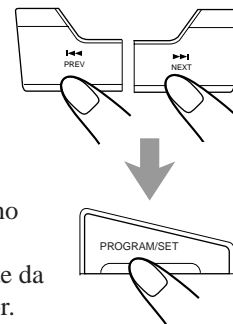

5 Defina a hora em que o aparelho deve desligar-se (modo standby).

- 1) Pressione o botão ◀◀ ou ▶▶ para definir a hora e depois pressione PROGRAM/SET.
- 2) Pressione o botão ◀◀ ou ▶▶ para definir os minutos e depois pressione PROGRAM/SET. O aparelho entra no modo de ajuste de volume.

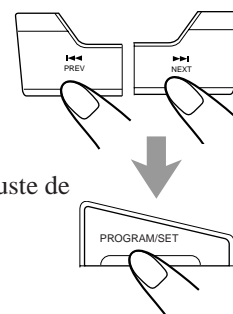

6 Defina o volume quando o aparelho estiver ligado.

Pressione ◀◀ ou ▶▶ para programar o volume e, em seguida, pressione PROGRAM/SET.

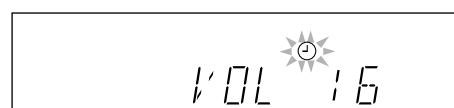

O aparelho entra no modo de seleção da fonte.

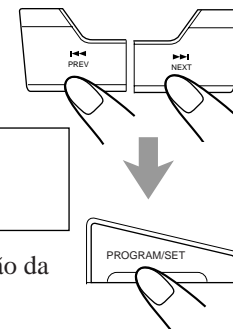



7 Selecione a estação pré-programada.

- 1) Pressione o botão ◀◀ ou ▶▶ para selecionar a banda ("FM" ou "AM") e então pressione PROGRAM/SET.
- 2) Pressione ◀◀ ou ▶▶ para selecionar um número de canal pré-programado.

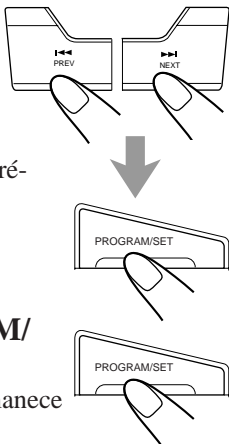

8 Pressione o botão PROGRAM/SET.

- O indicador ⊕ pára de piscar e permanece aceso.
- Se você programou o temporizador de gravação com o aparelho ligado, desligue o aparelho.
- O indicador REC se acende quando o aparelho é desligado (modo standby).

Para selecionar o temporizador de gravação ou o alarme diário depois de fazer uma programação

Pressione TIMER ON/OFF no controle remoto.

Toda vez que você pressionar o botão, o modo temporizador muda da seguinte forma:

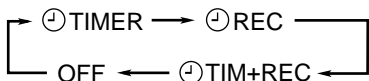

- ⊕ TIMER: Selecione quando quiser utilizar só o alarme diário.
- ⊕ REC: Selecione quando quiser utilizar só o temporizador de gravação.
- ⊕ TIM+REC: Selecione quando quiser utilizar o alarme diário com o temporizador de gravação.
- OFF: Selecione quando não quiser utilizar o temporizador.

- **Quando o temporizador estiver programado para OFF**, o indicador ⊕ e/ou REC não estará no visor. Mesmo se o alarme diário ou o temporizador de gravação for cancelado, as condições de programação para o alarme diário ou o temporizador de gravação permanecerão na memória.
- **Quando qualquer programação do temporizador for ativada**, o indicador ⊕ e/ou REC acendem novamente.



Se o aparelho estiver realizando alguma tarefa quando a hora pré-programada chegar, o alarme diário ou o temporizador de gravação não funcionará.

Utilizando o temporizador de desligamento automático (SLEEP)

Ao utilizar o temporizador de desligamento automático você pode adormecer ouvindo música.

É possível configurar o temporizador de desligamento automático quando o aparelho estiver ligado.

Como funciona o temporizador de desligamento automático

O aparelho desliga automaticamente na hora programada.

SOMENTE no controle remoto:

1 Pressione o botão SLEEP.

O período de tempo até o desligamento é exibido e o indicador SLEEP se acende no visor.

- Cada vez que você pressiona esse botão, o período de tempo se altera do seguinte modo:

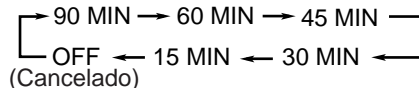

2 Aguarde cerca de 5 segundos após especificar o período de tempo.

O indicador SLEEP permanece aceso.

Para verificar o tempo que resta até o desligamento automático, pressione o botão SLEEP uma vez para exibir no visor o tempo restante por cerca de 3 segundos.

Para alterar a hora de desligar, pressione o botão SLEEP repetidamente até que o período de tempo desejado apareça no visor.

Para cancelar o ajuste, pressione o botão SLEEP repetidamente até que o indicador SLEEP se apague.

- O temporizador de desligamento automático também é cancelado ao desligar o aparelho.

Manutenção



Para obter o melhor desempenho do seu aparelho, mantenha os discos, fitas e o mecanismo sempre limpos.

Manuseio de discos



- Remova o disco de sua caixa segurando-o pela borda e pressionando levemente o orifício central.
- Não toque a face brilhante do disco nem aperte as bordas para recurvá-lo.
- Coloque o disco de volta na caixa após o uso, para evitar deformações.

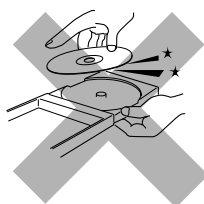

- Cuidado para não arranhar a superfície do disco ao colocá-lo de volta na caixa.
- Evite exposição à luz solar direta, temperaturas extremas e umidade.

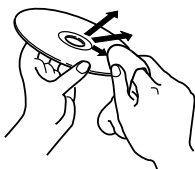

Para limpar o disco

Limpe-o com um pano macio, fazendo movimentos em linha reta do centro para as bordas.



NÃO UTILIZE solventes — como, por exemplo, limpador de discos convencionais, spray, thinner ou benzina — para limpar o disco.

Manuseio de fitas cassete

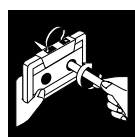

- Se a fita estiver frouxa dentro do cassete, elimine a folga inserindo um lápis em uma das bobinas em movimentos giratórios.
- Se a fita ficar frouxa, ela poderá ser esticada, arrebentar ou se enroscar no cassete.

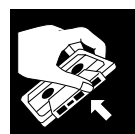

- Tome cuidado para não tocar a superfície da fita.



- Evite guardar a fita em um dos seguintes locais:
 - Lugares empoeirados
 - Locais quentes ou sujeitos à luz solar direta
 - Áreas úmidas
 - Perto de um ímã

Para proteger sua gravação

As fitas cassete costumam ter duas pequenas lingüetas na parte de trás, utilizadas para proteger contra o apagamento ou gravação acidentais. Para proteger sua gravação, remova essas lingüetas.

Para regravar em uma fita protegida, cubra os orifícios com fita adesiva.

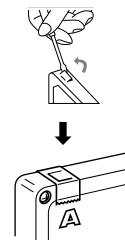

Cassete deck

Se os cabeçotes, cabrestante e os rolamentos dos compartimentos da fita cassete estiverem sujos, pode ocorrer o seguinte:

- Perda da qualidade do som
- Som descontínuo
- Enfraquecimento
- Apagamento incompleto
- Dificuldade na gravação

Para limpar os cabeçotes, cabrestante e os rolamentos

Utilize um cotonete de algodão umedecido em álcool.

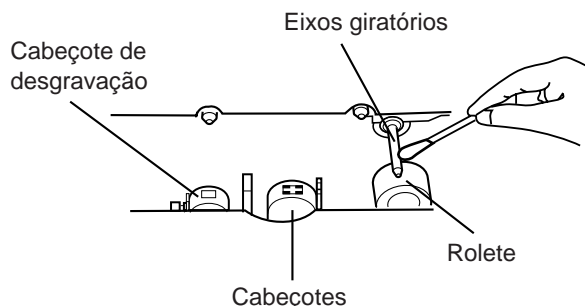

Para desmagnetizar os cabeçotes

Desligue o aparelho e utilize um desmagnetizador (disponível em lojas de artigos eletrônicos e discos).

Detecção de problemas



Se você tiver problemas com seu aparelho, verifique essa lista a fim de encontrar uma possível solução antes de contatar a assistência técnica.

Se o problema não for resolvido com as dicas fornecidas aqui ou se o aparelho sofreu danos físicos, chame uma pessoa qualificada, como o seu revendedor, para executar o serviço.

Sintoma	Causa possível	Ação
Nenhum som pode ser ouvido.	Conexões incorretas ou soltas.	Verifique todas as conexões e faça as correções. (Consulte as páginas 6 – 8).
Má recepção do rádio.	<ul style="list-style-type: none"> As antenas estão desconectadas. A antena de quadro AM está muito próxima do aparelho. A antena de fio FM não está adequadamente estendida e posicionada. 	<ul style="list-style-type: none"> Reconecte as antenas firmemente. Mude a posição e a direção da antena de quadro AM. Estenda a antena de FM até encontrar a melhor posição de recepção.
O som do disco é descontínuo.	O disco está arranhado ou sujo.	Limpe ou substitua o disco. (Consulte a página 25).
A bandeja de disco não abre ou fecha.	O cabo de alimentação AC não está ligado na tomada.	Ligue o cabo de alimentação AC à tomada.
O disco não é reproduzido.	O disco foi colocado de cabeça para baixo.	Coloque o disco com a etiqueta voltada para cima.
Os suportes de cassete não podem ser abertos.	A energia foi cortada enquanto a fita estava rodando.	Ligue o aparelho.
É impossível gravar.	As lingüetas da parte posterior do cassete foram removidas.	Tampe os orifícios com fita adesiva.
Perda do efeito estéreo.	A função som MPX, Camuflagem de voz ou Substituição de voz está em uso.	Pressione o botão MPX/V.REPLACE/V.MASKING até que a mensagem “NORMAL” apareça no visor. (Consulte a página 20).
As operações estão desativadas.	O microprocessador interno não funciona devido à interferência elétrica externa.	Desconecte o cabo de alimentação AC e conecte-o novamente.
Não é possível operar o aparelho com o controle remoto.	<ul style="list-style-type: none"> O caminho entre o controle remoto e o sensor remoto está bloqueado. As pilhas estão gastas. 	<ul style="list-style-type: none"> Remova a obstrução. Troque as pilhas.
A imagem na tela da TV perde a cor.	A seleção de saída de vídeo não combina.	Selecione a saída de vídeo correta. (Consulte “Conectando outros equipamentos” na página 8).
As imagens do CD de vídeo estão distorcidas	Quando você faz uma pausa ou avança as imagens manualmente, as imagens ficam distorcidas. Isto não é um defeito.	

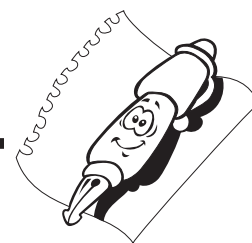

Seção do amplificador — CA-MXJ170V

Potência de saída:

40 W por canal, mín. RMS, acionado a 6 Ω a 1 kHz, com distorção harmônica total não superior a 10 %.

Sensibilidade impedância da entrada de áudio (a 1 kHz):

AUX: 400 mV/50 k Ω

MIC: 2,5 mV/5 k Ω

Alto-falantes/impedância: 6 Ω – 16 Ω

Sintonizador

Faixa de sintonia de FM: 87,50 MHz – 108,00 MHz

Faixa de sintonia de AM:

A intervalos de 9 kHz: 531 kHz – 1 602 kHz

A intervalos de 10 kHz: 530 kHz – 1 710 kHz

CD player

Capacidade de CD: 3 CDs

Alcance dinâmico: 85 dB

Relação sinal/ruído: 90 dB

Distorção e tremulação: Incomensurável

Cassete deck

Resposta em frequência

Normal (tipo I): 50 Hz – 14 000 Hz

Distorção e tremulação: 0,15 % (WRMS)

Geral

Requisitos de energia: 110 V – 127 V/220 V – 240 V AC \sim
(ajustável com o seletor de voltagem),
50 Hz/60 Hz

Consumo de energia: 68 W (em operação)
13 W (no modo standby)

Consumo máximo de energia (somente para Taiwan): 590 W

Dimensões (aprox.): 270 mm x 317 mm x 385 mm (L/A/P)

Massa (aprox.): 7,8 kg

Acessórios fornecidos

Consulte a página 6.

Seção do alto-falante — SP-MXJ170V

Tipo: Reflexão de graves em 2 direções

Unidades de alto-falante: Woofer: cone de 12 cm x 1

Tweeter: domo de 2 cm x 1

Capacidade de manejo de potência: 40 W

Impedância: 6 Ω

Faixa de frequências: 50 Hz – 18 000 Hz

Nível de pressão do som: 87 dB/w•m

Dimensões (aprox.): 219 mm x 317 mm x 219 mm (L/A/P)

Massa (aprox.): 3,1 kg cada

Mains (AC) Line Instruction (not applicable for Europe, U.S.A., Canada, Australia, and U.K.)

Instrucción sobre la línea de la red (CA) (no aplicable para Europa, EE.UU., Canadá, Australia, ni el Grã-Bretanha)

Instrução sobre a tensão da rede eléctrica (CA) (não aplicável para a Europa, os E.U.A., o Canadá, a Austrália e o Reino Unido)

主 (AC) 电源线路说明 (不适用于欧洲、美国、加拿大、澳洲及英国型号)

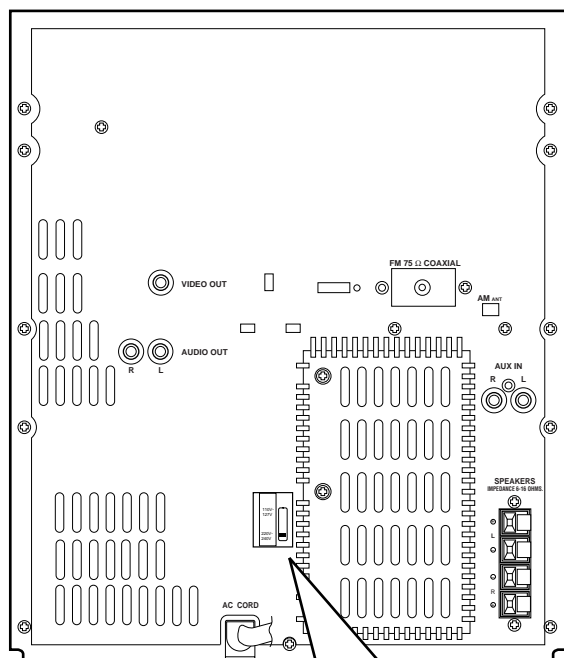

IMPORTANT for mains (AC) line

BEFORE PLUGGING IN, do check that your mains (AC) line voltage corresponds with the position of the voltage selector switch provided on the outside of this equipment and, if different, reset the voltage selector switch, to prevent from damage or risk of fire/electric shock.

IMPORTANTE para la línea de la red (CA)

ANTES DE ENCHUFAR EL EQUIPO, compruebe si la tensión de la línea de la red (CA) corresponde con la posición del selector de tensión situado en la parte exterior del equipo, y si es diferente, reajuste el selector de tensión para evitar el riesgo de incendios/descargas eléctricas.

IMPORTANTE para a ligação à tensão da rede (CA)

ANTES DE LIGAR O APARELHO A UMA TOMADA DA REDE, verifique se a tensão da rede CA corresponde à posição do seletor de voltagem localizado na parte externa deste equipamento. Caso não corresponda, reajuste o seletor de voltagem a fim de evitar avarias ou riscos de incêndio e choque elétrico.

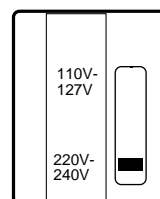

有关主 (AC) 电源线路的重要事项

接插电源以前，务请检查当地的主 (AC) 电源线路电压是否和位于本机外面的电压选择开关设定的位置一致。如果不一致，即重新设定电压选择开关使符合当地电压，以免损坏机器或引起火灾/触电的危险。